

NL - Instructieboekje
DE - Bedienungsanleitung

SK - Knjižica z navodili
RO - Broșură cu instrucțiuni



EN - Instruction booklet
FR - Manuel d'utilisation
SV - Instruktionsbok
CS - Návod na použití

IT - Istruzioni per l'uso
ES - Manual de instrucciones
PT - Manual de instruções

EUROM
POWERFUL PRODUCTS

CK1500

elektrische convectorkachel
elektrische Konvektorheizung
electrical convector heater
convecteur électrique
elektriskt konvektorelement
elektrické konvektorové topení

elektrický konvektorový
ohrievač
radiator-convector electric
Termoconvettore elettrico
estufa convector eléctrico
convector elétrico

art.nr. 36.029.5

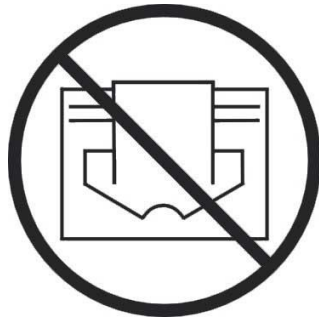

- NL Dit symbool op uw apparaat betekent: niet afdekken!
- EN This symbol on your device means: do not cover!
- DE Dieses Symbol auf Ihrem Gerät bedeutet: Nicht abdecken!
- FR Ce symbole sur votre appareil signifie : ne pas couvrir !
- DA Dette symbol betyder: Må ikke tildækkes!
- SV Den här symbolen betyder: får ej övertäckas!
- NO Dette symbolet på apparatet betyr: Må ikke dekkes til!
- FI Tämä laitteessa oleva symboli tarkoittaa: ei saa peittää!
- HU A készülékén lévő szimbólum jelentése: ne takarja le!
- CS Tento symbol na vašem zařízení znamená: nezakrývejte!
- PL Ten symbol na urządzeniu oznacza: nie zakrywać!
- SK Tento symbol na vašom zariadení znamená: nezakrývajte!
- RO acest simbol ce apare pe aparatul dumneavoastră înseamnă: nu acoperiți!
- RU Этот символ на вашем устройстве означает: не накрывать!
- IT Questo simbolo sul dispositivo indica: non coprire!
- ES Este símbolo en su aparato indica: ¡no cu brir!
- PT Este símbolo no seu aparelho significa: não cobrir!

Nederlands

Technische gegevens

Type	EUROM CK1500
Aansluitspanning	220-240Volt / 50Hz
Max. vermogen	1500Watt
Instelmogelijkheden	650 – 850 – 1500Watt
Afmetingen	10(18,5)x50,5x28,5(33) cm
Gewicht	1,8 kg

Algemene veiligheidsvoorschriften

1. Lees voor gebruik dit instructieboekje zorgvuldig en geheel door.
2. Controleer voor gebruik uw nieuwe kachel (incl. kabel en stekker) op zichtbare beschadigingen. Neem een beschadigde kachel niet in gebruik maar biedt hem uw leverancier aan ter vervanging.
3. Gebruik de kachel niet voordat hij volledig geïnstalleerd is conform de voorschriften onder 'Beschrijving, Samenstelling en Installatie'.
4. Deze kachel is uitsluitend bedoeld voor normaal huishoudelijk gebruik. Gebruik het apparaat alleen voor bijverwarming in huis.
5. Deze kachel is niet geschikt voor gebruik in natte of vochtige ruimtes als badkamers, wasruimtes enz. Plaats hem niet in de nabijheid van een kraan, badkuip, douche, zwembad, fonteintje o.i.d., zorg ervoor dat hij nooit in water kan vallen en voorkom dat water de kachel binnendringt. Mocht de kachel tóch ooit in water vallen, neem dan éérst de stekker uit het stopcontact! Een inwendig nat geworden kachel niet meer gebruiken maar ter reparatie aanbieden. Dompel kachel, snoer of stekker nooit in water of andere vloeistof en raak de kachel nooit met natte handen aan.
6. Aansluitspanning en frequentie, vermeld op het apparaat, dienen overeen te komen met die van het te gebruiken stopcontact. Het te gebruiken stopcontact dient voorzien te zijn van randaarde en de elektrische installatie dient beveiligd te zijn met een aardlekschakelaar (max. 30 mAmp.).
7. Rol de elektrokabel volledig af voor u de stekker in het stopcontact steekt, en zorg ervoor dat hij nergens met de kachel in contact komt of anderszins heet kan worden. Leid de kabel niet onder tapijt door, bedek hem niet met matten, lopertjes o.i.d. en houd de kabel buiten de looproute. Zorg ervoor dat er niet op getrapt wordt en er geen meubels op worden gezet. Leid de kabel niet om scherpe hoeken en wind hem na gebruik niet te strak op!
8. Het gebruik van een verlengsnoer wordt afgeraden omdat dit oververhitting en brand kan veroorzaken. Is het gebruik van

- een verlengsnoer onvermijdelijk, zorg dan voor een onbeschadigd, goedgekeurd verlengsnoer met een minimale doorsnee van 3 x 1,5 mm² en een minimaal toegestaan vermogen van 1750 Watt. Rol het snoer altijd geheel af om oververhitting te voorkomen! Om overbelasting en doorgebrande zekeringen te voorkomen geen andere apparatuur op hetzelfde stopcontact of dezelfde elektrische groep aansluiten als waar de kachel op aangesloten is.
9. **Gebruik de kachel niet buitenshuis en niet in ruimtes, kleiner dan 15 m³.**
 10. **Een kachel bevat inwendig hete en/of gloeiende en vonkende delen.** Gebruik hem dus niet in een omgeving waar brandstoffen, verf, ontbrandbare vloeistoffen en/of gassen enz. worden bewaard.
 11. **Plaats de kachel niet vlakbij- onder- of gericht op een stopcontact en niet in de buurt van open vuur of warmtebronnen.**
 12. **Gebruik de kachel niet vlakbij of gericht op meubels, dieren, gordijnen, papier, kleding, beddengoed of andere brandbare zaken.** Houd dit minstens 1 meter van de kachel verwijderd!
 13. **Bedek een kachel nooit!** Aanzuig- en uitblaasopeningen mogen op geen enkele wijze worden geblokkeerd, om brand te voorkomen. Gebruik de kachel dus ook nooit om kleding op te drogen of iets op te zetten en plaats hem niet op zachte oppervlakken als een bed of hoogpolig tapijt, waardoor openingen afgesloten kunnen raken.
 14. **De lucht rond een kachel moet vrij kunnen circuleren.** Plaats hem dus niet te dicht op muren of grote voorwerpen en niet onder een plank, kast o.i.d.
 15. **Voorkom dat vreemde voorwerpen door de ventilatie- of uitblaasopeningen de kachel binnendringen.** Dit kan een elektrische schok, brand of beschadiging veroorzaken.
 16. **Laat een werkende kachel nooit zonder toezicht achter maar schakel hem éérst uit en neem vervolgens de stekker uit het stopcontact.** Altijd stekker uit het stopcontact als de kachel niet in gebruik is! Pak de stekker daartoe in de hand; trek nooit aan het koord!
 17. **Schakel altijd de kachel uit, neem de stekker uit het stopcontact en laat de kachel eerst afkoelen wanneer u:**
 - de kachel wilt schoonmaken
 - onderhoud aan de kachel wilt uitvoeren
 - de kachel aanraakt of verplaatst.
 18. **Deze kachel wordt heet tijdens het gebruik.** Om brandwonden te voorkomen niet met de blote huid de hete oppervlakken aanraken!
 19. **Stel de kachel niet automatisch in werking d.m.v. een tijdklok o.i.d.** Voor gebruik dient er altijd op veilige omstandigheden te

worden gecontroleerd!

20. **Zorg voor zorgvuldig toezicht wanneer dit apparaat wordt gebruikt in de aanwezigheid van kinderen, handelsonbekwame personen of huisdieren.** Kinderen, jonger dan 3 jaar dienen uit de buurt te worden gehouden, tenzij er continu toezicht op hen is. Kinderen, ouder dan 3 jaar maar jonger dan 8 jaar mogen het apparaat uitsluitend aan- of uitschakelen als het apparaat op zijn normale werkplek staat of geïnstalleerd is en wanneer er toezicht op hen wordt gehouden of wanneer zij instructies hebben ontvangen aangaande het op veilige wijze gebruiken van het apparaat en begrijpen welke gevaren eraan verbonden zijn. Kinderen, ouder dan 3 jaar maar jonger dan 8 jaar mogen niet de stekker in het stopcontact steken, niet het apparaat regelen of reinigen en er geen gebruikersonderhoud aan uitvoeren.

Dit apparaat is niet geschikt om te worden bediend door kinderen of personen met lichamelijke, zintuiglijke of geestelijke beperkingen of door personen zonder kennis of ervaring met dit apparaat. Dit apparaat kan door kinderen van 8 jaar en ouder en personen met verminderde fysieke, zintuiglijke of geestelijke vaardigheden of gebrek aan ervaring en kennis worden gebruikt wanneer er toezicht op hen wordt gehouden of wanneer zij instructies hebben ontvangen aangaande het op veilige wijze gebruiken van het apparaat en begrijpen welke gevaren eraan verbonden zijn. Kinderen mogen niet met het apparaat spelen. Reiniging en gebruikersonderhoud mogen niet door kinderen zonder toezicht worden uitgevoerd.

21. **Houd de kachel schoon.** Stof, vuil en/of aanslag in de kachel is een veelvoorkomende reden voor oververhitting. Zorg ervoor dat dergelijke neerslag regelmatig wordt verwijderd.
22. **Stel het apparaat niet in werking wanneer u beschadigingen constateert aan apparaat, elektrokabel of stekker, of wanneer het slecht functioneert, is gevallen of op andere wijze een storing vertoont.** Breng het complete apparaat terug naar uw leverancier of een erkend elektricien voor controle en/of reparatie. Vraag altijd om originele onderdelen. Gebruik geen toevoegingen/accessoires op de kachel, die niet zijn aanbevolen of geleverd door de fabrikant. Het apparaat (incl. elektrokabel en stekker) mag uitsluitend worden geopend en/of gerepareerd door daartoe bevoegde en gekwalificeerde personen.
23. **Gebruik de kachel uitsluitend voor het doel waarvoor hij is ontworpen en op de wijze zoals beschreven in dit instructieboekje.**

Afwijkingen van 22 & 23 kunnen schade, brand en/of persoonlijk letsel veroorzaken. Zij doen de garantie vervallen en leverancier, importeur en/of fabrikant aanvaarden geen aansprakelijkheid voor de gevolgen!

Beschrijving, Samenstelling en Installatie

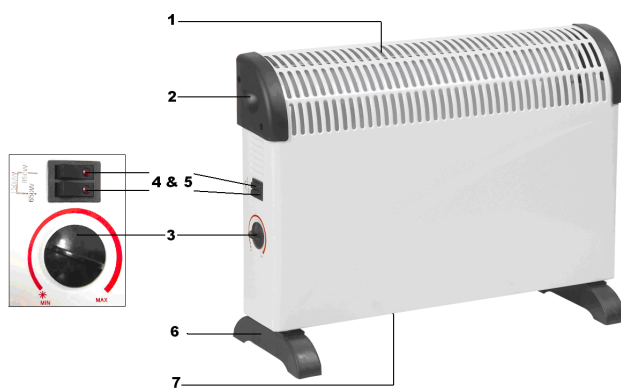

- 1 – uitblaasrooster verwarming
- 2 – handgreep
- 3 – thermostaatknop
- 4 – signaallampje (2x)
- 5 – functiekeuzeknop (2x)
- 6 – voet
- 7 – aanzuigrooster (onderzijde)

Verwijder al het verpakkingsmateriaal en houd het buiten het bereik van kinderen. Controleer na verwijdering van de verpakking of het apparaat geen beschadigingen of tekenen die op een fout/defect/storing kunnen wijzen, vertoont. Gebruik het apparaat in geval van twijfel niet, maar wend u tot uw leverancier ter controle / vervanging.

Gebruik de kachel niet voor u hem volgens de onderstaande voorschriften hebt geïnstalleerd!

Bevestig de apart meegeleverde voetjes onder de kachel (zie ook de afbeelding):

- Keer de kachel om, onderzijde boven. Leg er een deken o.i.d. onder, om beschadigingen te voorkomen!
- Schuif de voetjes aan de zijkanten op hun plaats; de schroefgaten vallen nu boven elkaar.
- Bevestig met de zelftappende schroeven de voetjes stevig aan de kachel.
- Zet de kachel weer rechtop.
- Zorg ervoor dat een werkende kachel altijd op een stevige, vlakke en horizontale ondergrond staat. Hoogpolig tapijt is ongeschikt!

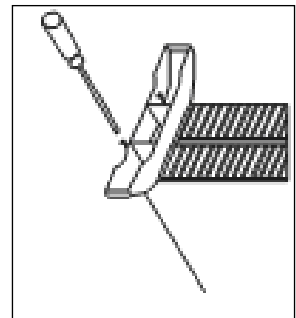

Ingebruikname en Werking

- Zorg ervoor dat de kachel uitgeschakeld staat en de thermostaatknop op maximaal (zover mogelijk met de klok mee). Steek nu de stekker in een correct werkend 220-240V / 50Hz stopcontact, met randaarde. Sluit de kachel uitsluitend aan op een **geaard** stopcontact!
- Stel de kachel in werking door één of beide functiekeuzeknoppen op 650W c.q. 850W te zetten. Het/de lampje(s) op de betreffende schakelaar(s) gaat(n) branden en de kachel begint te werken. Voor langzaam opwarmen, lichte temperatuurverhoging of kleine ruimte kiest u stand 650W. Voor snel opwarmen, grotere temperatuurverhoging of grotere ruimte kiest u stand 850W. 650W en 850W samen geeft vol vermogen: 1500W.
- Wanneer de ruimte de door u gewenste temperatuur heeft bereikt, draait u de thermostaatknop rustig tegen de klok in, tot u een klikje hoort. Op deze stand zal de thermostaat de huidige temperatuur handhaven door indien nodig de verwarming in- en weer uit te schakelen. Indien gewenst kunt u nu

overschakelen op een lager vermogen. Om een hogere temperatuur in te stellen draait u de thermostaatknop wat met de klok mee, voor een lagere temperatuur wat tegen de klok in.

- Om uit te schakelen zet u de vermogensschakelaars op uit. De kachel beëindigt zijn werking, het signaallampje zal doven. Neem nu de stekker uit het stopcontact.

Beveiligingen

De oververhittingbeveiliging schakelt de kachel uit wanneer hij inwendig te heet wordt. Dat kan gebeuren wanneer de kachel zijn warmte onvoldoende kan afgeven of te weinig frisse lucht kan aanzuigen. Doorgaans is de oorzaak dus (gedeeltelijke) afdekking van de kachel, verstopping van de aanzuig- en/of uitblaasroosters, plaatsing te dicht bij bijv. een muur enz. Bij oververhitting dient u de kachel uit te schakelen en de stekker uit het stopcontact te nemen. Geef de kachel tijd om af te koelen, neem de reden van de oververhitting weg en stel de kachel weer in gebruik. Wanneer het probleem blijft optreden of u geen reden voor de oververhitting kunt vinden, de kachel onmiddellijk uitschakelen en de stekker uit het stopcontact nemen. Neem contact op met een servicepunt voor reparatie.

Schoonmaak en Onderhoud

Houd het kachelkje schoon. Neerslag van stof en vuil in het apparaat is een veelvoorkomende reden van oververhitting! Verwijder dat dus geregeld. Schakel voor schoonmaak- of onderhoudswerk het kachelkje uit, neem de stekker uit het stopcontact en laat het kachelkje afkoelen.

- Neem de buitenzijde van het kachelkje regelmatig af met een droge of goed-uitgewrongen vochtige doek. Gebruik geen scherpe zeep, sprays, schoonmaak- of schuurmiddelen, was, glansmiddelen of enige chemische oplossing!
- Zuig met de stofzuiger voorzichtig stof en vuil uit de roosters en controleer of de luchtinlaat- en uitblaasopeningen schoon zijn. Let erop tijdens het schoonmaken op geen inwendige onderdelen aan te raken c.q. te beschadigen!
- De kachel bevat verder geen onderdelen die onderhoud behoeven.
- Ruim aan het eind van het seizoen het kachelkje schoon op, z.m. in de originele verpakking. Plaats het rechtop op een koele, droge en stofvrije plaats.
- Wanneer het kachelkje uiteindelijk versleten (of eerder onherstelbaar beschadigd) is, hoort het niet tussen het huishoudelijke afval. Breng het naar een door uw gemeente aangewezen inzamelpunt van elektrische apparatuur, waar men er zorg voor zal dragen dat evt. nog het te gebruiken materialen tot hun bestemming komen.

CE - verklaring

Hierbij verklaart **Eurom - Genemuiden-NL** dat het product **elektrische convectorkachel**, merk **EUROM**, type **CK1500** voldoet aan de LVD-richtlijn 2014/35/EU en aan de EMC-richtlijn 2014/30/EU, en in overeenstemming is met de onderstaande normen:

EN 60335-1:2012+A11:2014

EN 60335-2-30:2009+A11:2012

EN 62233:2008

RoHS 2011/65/EU

EN 55014-1:2006/+A1:2009/+A2:2011

EN 55014-2 :2015

EN 61000-3-2:2014

EN 61000-3-3:2013

Genemuiden, 29-04-2016

W.J. Bakker, alg. dir.



Deutsch

Technische Daten

Typ	EUROM CK1500
Anschlussspannung	220-240Volt / 50Hz
Maximale Leistung	1500Watt
Einstellungsmöglichkeiten	650 – 850 – 1500Watt
Maße:	10(18,5)x50,5x28,5(33) cm
Gewicht	1,8 kg

Allgemeine Sicherheitsvorschriften

1. Lesen Sie dieses Handbuch vor der Benutzung sorgfältig durch.
2. Kontrollieren Sie Ihre neue Heizung (inkl. Kabel und Stecker) vor der Benutzung auf sichtbare Beschädigungen. Nehmen Sie eine beschädigte Heizung nicht in Betrieb, sondern bitten Sie Ihren Lieferanten um Austausch.
3. Benutzen Sie die Heizung nicht, bevor Sie komplett konform den Vorschriften unter ‚Beschreibung, Zusammenstellung und Installation installiert wurde.
4. Diese Heizung eignet sich ausschließlich für die normale Haushaltsanwendung. Benutzen Sie das Gerät nur als zusätzliche Heizung im Haus.
5. Dieser Heizlüfter ist nicht geeignet für die Anwendung in nassen oder feuchten Räumen, wie Badezimmer, Waschraum, usw. Stellen Sie das Gerät nicht in der Nähe eines Wasserhahns, Badewanne, Dusche, Schwimmbad, eines Waschbeckens oder dergleichen auf; sorgen Sie dafür, dass es niemals ins Wasser fallen kann und verhindern Sie, dass Wasser in den Ofen dringt. Sollte der Ofen doch ins Wasser fallen, entfernen Sie sofort den Stecker aus der Steckdose! Einen inwendig nass gewordenen Ofen nicht mehr benutzen, sondern reparieren lassen. Tauchen Sie Ofen, Kabel oder Stecker niemals in Wasser oder sonstige Flüssigkeiten und berühren Sie den Ofen niemals mit nassen Händen.
6. Anschlussspannung und Frequenz, genannt auf dem Gerät, müssen der benutzten Steckdose entsprechen. Die zu verwendende Steckdose muss geerdet und die elektrische Installation muss mit einem Leitungsschutzschalter geschützt sein (max. 30 mAmp.).
7. Rollen Sie das Elektrokabel komplett ab, bevor Sie den Stecker in die Steckdose stecken und sorgen Sie dafür, dass es nirgendwo mit der Heizung in Kontakt kommt oder auf andere Weise heiß werden kann. Führen Sie das Kabel nicht

unter einen Teppich durch, bedecken Sie es nicht mit Matten, Läufern und dergleichen und halten Sie das Kabel außerhalb des Laufwegs. Sorgen Sie dafür, dass nicht darauf getreten wird und keine Möbel darauf gestellt werden. Führen Sie das Kabel nicht um scharfe Ecken und wickeln Sie es nach der Benutzung nicht zu straff auf.

8. **Vom Gebrauch eines Verlängerungskabels wird abgeraten, weil dieses Überhitzung und Brand verursachen kann.** Ist die Benutzung eines Verlängerungskabels unvermeidbar, achten Sie auf ein unbeschädigtes, geprüftes Verlängerungskabel mit einem Mindestdurchmesser von 3 x 1,5 mm² und einer zulässigen Leistung von 1750 Watt. Rollen Sie das Kabel immer komplett ab um Überhitzung zu vermeiden! Um Überlastung und durchgebrannte Sicherungen zu vermeiden, keine anderen Geräte an dieselbe Steckdose oder dieselbe elektrische Gruppe anschließen, an welche die Heizung angeschlossen ist.
9. **Verwenden Sie das Kabel nicht außer Haus und nicht in Räumen, die kleiner als 15 m³ sind.**
10. **Eine Konvektorheizung enthält inwendig heiße und/oder glühende und funkende Teile.** Benutzen Sie diese daher nicht in einer Umgebung, in der Brennstoffe, Farbe, entflammbare Flüssigkeiten und/oder Gase, usw. gelagert werden.
11. **Platzieren Sie die Heizung nicht in der Nähe, unter oder auf eine Steckdose gerichtet und nicht in der Nähe eines offenen Feuers oder einer Wärmequelle.**
12. **Benutzen Sie die Heizung nicht in der Nähe von oder gerichtet auf Möbel, Tieren, Gardinen, Papier, Kleidung, Bettwäsche oder sonstiger brennbarer Gegenstände.** Halten Sie mindestens 1 m Abstand von der Heizung!
13. **Bedecken Sie die Heizung niemals!** Ansaug- und Abblasöffnungen dürfen auf keine Weise blockiert werden, um Brand zu vermeiden. Verwenden Sie die Heizung daher auch niemals, um Kleidung zu trocknen oder etwas darauf zu stellen und platzieren Sie sie nicht auf weichen Oberflächen wie ein Bett oder einen hochflorigen Teppich, wodurch Öffnungen verschlossen werden können.
14. **Die Luft rund um die Heizung muss frei zirkulieren können.** Platzieren Sie die Heizung daher nicht nahe an Wänden oder großen Gegenständen und nicht unter einem Brett, Schrank oder dergleichen.
15. **Verhindern Sie, dass fremde Gegenstände durch die Ventilations- oder Gebläseöffnungen in die Heizung**

gelangen können. Dies kann zu einem elektrischen Schlag, Brand oder Beschädigung führen.

16. Lassen Sie eine laufende Heizung niemals unbeaufsichtigt, sondern schalten Sie diese zuerst aus und entfernen dann den Stecker aus der Steckdose. Immer den Stecker aus der Steckdose nehmen, wenn die Heizung nicht benutzt wird. Nehmen Sie den Stecker dazu in die Hand, ziehen Sie niemals am Kabel.
17. Schalten Sie die Heizung immer zuerst aus, bevor Sie den Stecker aus der Steckdose ziehen und lassen Sie die Heizung erst abkühlen, wenn Sie:
 - die Heizung sauber machen möchten
 - Wartungsarbeiten an der Heizung ausführen möchten
 - die Heizung berühren oder verstellen.
18. Diese Heizung wird während der Benutzung heiß. Um Brandwunden zu vermeiden, nicht mit der bloßen Haut die heißen Flächen berühren!
19. Setzen Sie die Heizung nicht automatisch mithilfe einer Zeituhr oder dergleichen in Betrieb. Vor der Benutzung immer die sicheren Bedingungen kontrollieren.
20. Sorgen Sie für gute Aufsicht, falls der Heizlüfter in der Nähe von Kindern oder Behinderten betrieben wird. Kinder jünger als 3 Jahre sind fern zu halten, es sei denn, sie werden ständig überwacht. Kinder ab 3 Jahren und jünger als 8 Jahre dürfen das Gerät nur ein- und ausschalten, wenn sie beaufsichtigt werden oder bezüglich des sicheren Gebrauchs des Gerätes unterwiesen wurden und die daraus resultierenden Gefahren verstanden haben, vorausgesetzt, dass das Gerät in seiner normalen Gebrauchslage platziert oder installiert ist. Kindern ab 3 Jahren und jünger als 8 Jahre dürfen nicht den Stecker in die Steckdose stecken, das Gerät nicht regulieren, das Gerät nicht reinigen und/oder nicht die Wartung durch den Benutzer durchführen.

Dieses Gerät ist nicht geeignet, um durch Kinder oder Personen mit körperlichen, sensorischen oder geistigen Behinderungen oder durch Personen ohne Wissen oder Erfahrung mit diesem Gerät bedient zu werden. Dieses Gerät kann von Kindern ab 8 Jahren und darüber sowie von Personen mit verringerten physischen, sensorischen oder mentalen Fähigkeiten oder Mangel an Erfahrung und Wissen benutzt werden, wenn sie beaufsichtigt oder bezüglich des sicheren Gebrauchs des Gerätes unterwiesen wurden und die daraus resultierenden Gefahren verstehen. Kinder dürfen nicht mit dem Gerät

spielen. Reinigung und Benutzer-Wartung dürfen nicht von Kindern ohne Beaufsichtigung durchgeführt werden.

21. **Halten Sie die Heizung sauber.** Staub, Schmutz und/oder Ablagerungen in der Heizung sind eine häufig auftretende Ursache für Überhitzung. Achten Sie darauf, dass solche Ablagerungen regelmäßig entfernt wird.
22. **Setzen Sie das Gerät nicht in Betrieb, wenn Sie Beschädigungen am Gerät, am Elektrokabel oder am Stecker feststellen oder wenn es schlecht funktioniert, gefallen ist oder auf andere Weise eine Störung anzeigt.** Bringen Sie das komplette Gerät zur Kontrolle und/oder Reparatur zurück zu Ihrem Lieferanten oder einem anerkannten Elektriker. Bitten Sie immer um Originalersatzteile. Verwenden Sie keine Ergänzungen/Zubehör für die Heizung, die nicht vom Hersteller empfohlen oder geliefert werden. Das Gerät (inkl. Elektrokabel und Stecker) darf ausschließlich durch dazu befugte und qualifizierte Personen geöffnet und/oder repariert werden.
23. Benutzen Sie die Heizung ausschließlich für den Zweck, für den diese entwickelt wurde und in der Weise, die in diesem Handbuch beschrieben wird.

Abweichungen von 22 & 23 können Schaden, Brand und/oder Personenschäden verursachen. Diese führen zum Garantieverfall und Lieferant, Importeur und/oder Hersteller übernehmen keine Haftung für die Folgen.

Beschreibung, Zusammenstellung und Installation

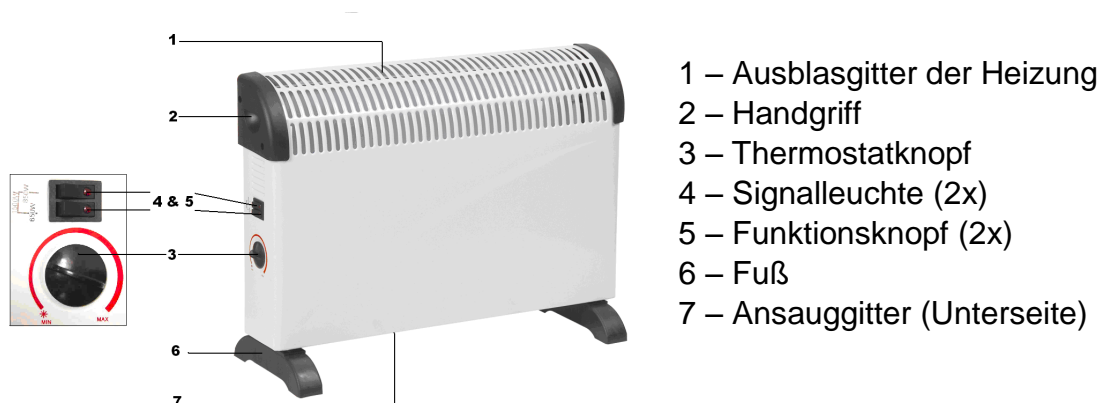

Entfernen Sie sämtliches Verpackungsmaterial und halten Sie es außer der Reichweite von Kindern. Kontrollieren Sie nach Entfernung der Verpackung, ob das Gerät Beschädigungen oder Anzeichen eines Fehlers/Defekt/Störung aufweist. Benutzen Sie das Gerät im Zweifelsfall nicht, sondern wenden Sie sich zur Kontrolle / Austausch an Ihren Lieferanten.

Benutzen Sie die Heizung nicht, bevor Sie diese konform der unten stehenden Anweisung installiert haben!

Befestigen Sie die separat gelieferten FüÙe unter der Heizung (siehe auch die Abbildung).

- Drehen Sie die Heizung um, Unterseite oben. Legen Sie eine Decke darunter, um Beschädigungen zu vermeiden!
- Schieben Sie die FüÙe an den Seiten auf ihren Platz. Die Schraubenlöcher treffen jetzt aufeinander.
- Befestigen Sie die FüÙe mit selbst ziehenden Schrauben fest an die Heizung.
- Stellen Sie die Heizung wieder aufrecht hin.
- Sorgen Sie dafür, dass die aktive Heizung immer gerade auf einem stabilen, ebenen und waagerechten Boden steht. Hochfloriger Teppich ist ungeeignet!

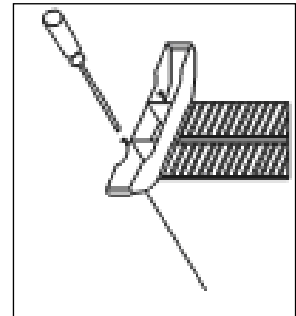

Inbetriebnahme und Funktion

- Sorgen Sie dafür, dass die Heizung ausgeschaltet ist und der Thermostatknopf auf maximal (insofern möglich im Uhrzeigersinn drehen) steht. Stecken Sie jetzt den Stecker in eine korrekt funktionierende, geerdete Steckdose mit 220-240V / 50Hz. Schließen Sie den Ofen nur an eine **geerdete** Steckdose an!
- Setzen Sie den Radiator in Betrieb, indem Sie einen oder beide Funktionsknöpfe auf 650W bzw. 850W stellen. Die Lampe(n) des/der betreffenden Schalter(s) leuchtet/leuchten und der Radiator läuft. Für langsames Erwärmen, leichte Temperaturerhöhung oder kleinen Raum wählen Sie Stand 650W. Für schnelles Erwärmen, größere Temperaturerhöhung oder einen größeren Raum wählen Sie Stand 850W. 650W und 850W geben gemeinsam die volle Leistung: 1500W.
- Wenn die Temperatur im Raum die von Ihnen gewünschte Höhe erreicht hat, drehen Sie den Thermostatknopf langsam gegen den Uhrzeigersinn bis Sie ein sanftes Klicken hören. In diesem Stand regelt das Thermostat die Temperatur, indem es bei Bedarf die Heizung ein- und wieder ausschaltet. Auf Wunsch können Sie jetzt auf eine niedrigere Leistung einstellen. Um eine höhere Temperatur einzustellen, drehen Sie den Thermostatknopf jeweils im Uhrzeigersinn / gegen den Uhrzeigersinn.
- Um auszuschalten, stellen Sie die Funktionsschalter auf Aus. Der Radiator schaltet sich aus, die Signalleuchte erlischt. Entfernen Sie danach den Stecker aus der Steckdose.

Sicherungen

Die Überhitzungssicherung schaltet die Heizung aus, wenn es inwendig zu heiß wird. Das kann geschehen, wenn die Heizung ihre Wärme unzureichend abgeben oder zu wenig frische Luft ansaugen kann. In der Regel ist die Ursache (teilweise) Abdeckung der Heizung, Verstopfung des Ansaug- und/oder Ausblasgitters, Schmutz, Platzierung zu dicht an z.B. einer Wand, usw. Schalten Sie die Heizung bei Überhitzung aus, nehmen Sie den Stecker aus der Steckdose und geben Sie ihr die Zeit um abzukühlen. Geben Sie dem Gerät Zeit um abzukühlen, beheben Sie die Ursache der Überhitzung und setzen Sie die Heizung wieder in Betrieb. Wenn das Problem weiterhin auftritt oder Sie keine Ursache für die Überhitzung finden können,

schalten Sie die Heizung sofort aus und entfernen Sie den Stecker aus der Steckdose. Nehmen Sie mit einer Servicestelle Kontakt auf, um sie reparieren zu lassen.

Reinigung und Wartung

Halten Sie die Heizung sauber. Ablagerungen von Staub und Schmutz im Gerät ist eine der häufigsten Ursachen für Überhitzung. Entfernen Sie diese also regelmäßig. Schalten Sie für Reinigungs- oder Wartungsarbeiten die Heizung aus, entfernen Sie den Stecker aus der Steckdose und lassen Sie die Heizung abkühlen.

- Säubern Sie die Außenseite der Heizung regelmäßig mit einem trockenen oder gut ausgewrungenem feuchten Tuch. Benutzen Sie keine scharfe Seife, Sprays, Reinigungs- oder Scheuermittel, Wachs, Glanzmittel oder sonstige chemische Lösungen.
- Saugen Sie mit dem Staubsauger vorsichtig Staub und Schmutz aus den Gittern und kontrollieren Sie, ob die Luftein- und -ausgänge sauber sind. Achten Sie bei der Reinigung darauf, dass Sie keine inwendigen Teile berühren bzw. beschädigen.
- Die Heizung enthält ansonsten keine weiteren Teile, die gewartet werden müssen.
- Räumen Sie die Heizung am Ende der Saison weg, nach Möglichkeit in der Originalverpackung. Platzieren Sie die Heizung aufrecht stehend an einem kühlen, trockenen und staubfreiem Ort.
- Wenn die Heizung letztendlich verschlissen (oder eher unwiderrufbar beschädigt) ist, gehört sie nicht in den Haushaltsmüll. Bringen Sie die Heizung an die von Ihrer Gemeinde angewiesene Sammelstelle für elektrische Geräte, wo man Sorge dafür tragen wird, dass eventuell noch verwendbare Materialien wieder verwertet werden.

CE - Erklärung

Hiermit erklärt **Eurom - Genemuiden-NL**, dass das Produkt **Elektrische Konvektorheizung**, Marke **EUROM**, Typ CK1500 der LVD-Richtlinie 2014/35/EU und der EMC-Richtlinie 2014/30/EU, sowie den folgenden Normen entspricht:

EN 60335-1:2012+A11:2014

EN 60335-2-30:2009+A11:2012

EN 62233:2008

RoHS 2011/65/EU

EN 55014-1:2006+A1:2009+A2:2011

EN 55014-2 :2015

EN 61000-3-2:2014

EN 61000-3-3:2013

Genemuiden, 29-04-2016

W.J. Bakker, alg. dir.



English

Technical data

Type	EUROM CK1500
Supply voltage	220-240Volt / 50Hz
Maximum capacity	1500Watt
Settings	650 – 850 – 1500Watt
Dimensions	10(18,5)x50,5x28,5(33) cm
Weight	1,8 kg

General safety instructions

1. Before using the machine, carefully read this entire instruction manual.
2. Before using your new heater, check it, including cord and plug, for any visible damage. Do not use a damaged heater, but send it back to your dealer for replacement.
3. Do not use the heater until it is been fully installed in accordance with the instructions under the heading 'Description, Composition and Installation'.
4. This heater is strictly intended for normal domestic use. Only use it for the additional heating of your home.
5. This heater is not suitable for use in wet or damp spaces such as bathrooms and laundry rooms. Do not place the heater in the vicinity of taps, bathtub, shower, pool, fountains or other sources of moisture. Make sure it cannot fall into water and prevent water from getting into the heater itself. If, at any time, the heater does fall into water, unplug it immediately! Do not use a heater that has a damp interior but have it repaired. Never immerse the heater, cord or plug in water and never touch it with wet hands.
6. The supply voltage and utility frequency, specified on the machine, need to match those of the socket that is used. The socket used needs to be earthed and the electrical installation needs to be secured with a ground-fault circuit interrupter (max. 30 mAmp).
7. Fully extend the cord before plugging in the heater. Make sure it does not come into contact with any part of the heater and prevent it from heating up any other way. Do not run the cord underneath carpeting; do not cover it with mats, carpet strips or similar and make sure it is not placed in any passageways. Make sure the cord cannot be stepped on and that no furniture is placed on top of it. Do not lead the cord around sharp corners and do not roll it up too tightly after use!

8. If possible, do not use an extension cord, as this poses the risk of overheating and fire. If the use of an extension cord is unavoidable, then make sure it is an undamaged, approved extension cord with a minimum diameter of $3 \times 1.5 \text{ mm}^2$ and a minimum permissible power of 1750 Watt. To prevent overheating, always fully extend the cord! To prevent the circuit being overloaded and fuses blowing, make sure no other appliances are connected to the same socket or wired to the same electrical circuit as the heater.
9. Do not use the heater outdoors and do not use it in spaces, smaller than 15 m^3 .
10. A heater contains hot and/or glowing and sparking components. Do not, therefore, use it in areas where fuels, paint, flammable liquids and/or gasses etc. are stored.
11. Do not place the heater near, under, or directly opposite a socket and do not place it near an open fire or other heat source.
12. Do not use the heater near or directly opposite furniture, animals, curtains, paper, clothes, bedding or other inflammable objects. Keep them at least 1 metre away from the heater!
13. Never cover a heater! The heater's air inlets and outlets should never be obstructed in any way, so as to prevent the possibility of fire. Never use the heater to dry clothes and do not place anything on top of the heater. Do not place it on soft surfaces such as beds or deep-pile carpets as they can block openings.
14. Make sure that the air around the heater can circulate freely. Do not place the heater too close to walls or large objects and do not place it under shelves, cupboards or similar.
15. Prevent foreign objects from entering the heater via the venting or exhaust openings as this may lead to electric shock, fire or damage.
16. Never leave the heater unattended when switched on. Always switch the heater off before removing the plug from the socket. Always unplug the heater when not in use! Pull on the plug to remove from the socket, never pull on the cord.
17. Always switch the heater off, unplug it and leave to cool down before:
 - cleaning the heater
 - carrying out maintenance on the heater
 - touching or moving the heater.

18. **This machine gets hot when in use.** To prevent burns, do not let bare skin come into contact with hot surfaces.
19. **Do not use a timer or a similar product to automatically switch on the heater.** Always perform safety checks before using the heater!
20. **Close supervision is necessary if the product is used near children or incapacitated persons.** Children of less than 3 years should be kept away unless continuously supervised. Children aged from 3 years and less than 8 years shall only switch on/off the appliance provided that it has been placed or installed in its intended normal operating position and they have been given supervision or instruction concerning use of the appliance in a safe way and understand the hazards involved. Children aged from 3 years and less than 8 years shall not plug in, regulate and clean the appliance or perform user maintenance.

This appliance is not suitable to be operated by children or persons who have physical, sensory and/or mental limitations, or by persons who have no knowledge of, or experience with, this appliance. This appliance can be used by children aged from 8 years and above and persons with reduced physical, sensory or mental capabilities or lack of experience and knowledge if they have been given supervision or instruction concerning use of the appliance in a safe way and understand the hazards involved. Children shall not play with the appliance. Cleaning and user maintenance shall not be made by children without supervision.

21. **Keep the heater clean.** Dust, dirt and/or a build up of deposits in the heater are a common cause of overheating. Make sure these deposits are removed regularly.
22. **Do not turn on the appliance if you have discovered damage to the appliance itself, the cord or the plug, if the appliance is malfunctioning, if it has been dropped or if there are any other signs of a defect.** Return the complete product to the vendor or to a certified electrician for inspection and/or repair. Always ask for the original parts. Do not use attachments and/or accessories that have not been recommended or supplied by the manufacturer. The appliance (incl. cord and plug) may only be opened and/or repaired by properly authorised and qualified persons.
23. **Only use this heater for its intended purpose and as described in this instruction manual.**

Not abiding by instructions 22 & 23 may lead to damage, fire and/or personal injuries. A failure to adhere to these rules also immediately nullifies the guarantee and vendor, importer and/or manufacturer do not take responsibility for any of the consequences!

Description, Composition and Installation

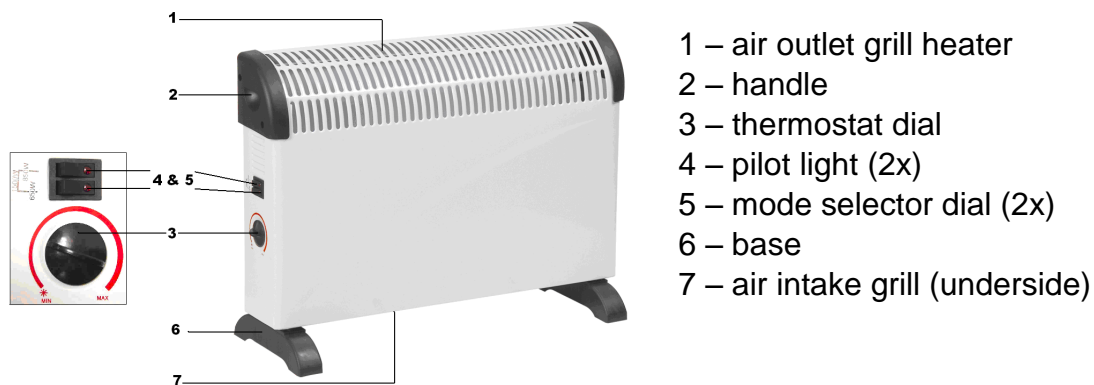

Remove all packaging material and keep out of reach of children. After removing packaging, check the appliance for damage or other signs that could indicate a fault/defect/malfunction. In case of doubt, do not use the appliance, but contact your vendor for inspection or replacement.

Do not use the heater before it has been installed in accordance with the following instructions!

Attach the feet supplied to the underside of the heater (see picture):

- Turn the heater upside down. Place a blanket (or something similar) under the heater to prevent damage!
- Slide the feet into place on the sides. This will ensure that the threaded holes will align correctly.
- Securely attach the feet to the heater using the self-tapping screws.
- Return the heater to the upright position.
- Make sure a working heater is always placed on a solid, flat and horizontal surface. Deep-pile carpeting is unsuitable!

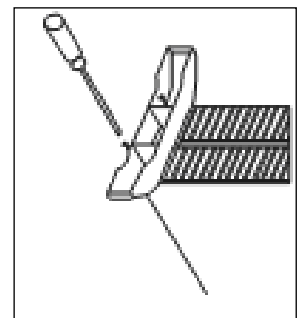

Set-up and Operation

- Make sure the heater is turned off and that the thermostat dial is set to maximum (clockwise, as far as it will go). Now plug into an earthed, correctly functioning 220-240V / 50Hz socket. Only connect the heater to an **earthed** socket!
- In order to switch on the heater, set one or both mode selector dials to 650W. c.q. 850W. The light(s) on the related switch(es) turn(s) on and the heater starts to function. For slow heating, a small rise in temperature or a small space, choose setting 650W. For quick heating, a bigger temperature rise or a larger space, choose setting 850W. 650W and 850W together give full power: 1500W.
- When the space has reached the desired temperature, turn the thermostat dial anticlockwise slowly until you hear a click. In this position, the thermostat will maintain the current temperature by turning the heater on and off for a top-up, if necessary. If so desired, you can now switch to a lower power level. For higher

temperatures, turn the thermostat dial clockwise, for lower temperatures anticlockwise.

- To switch off, click the mode selector dial to off. The heater switches off, the pilot light will turn off. Unplug.

Safety features

In case of internal overheating, **the overheating safeguard** will switch the heater off. This may occur if the heater cannot give off enough heat or if it cannot draw in enough fresh air. As mentioned above, this is generally caused by (partially) covering the heater, obstructing the air intake and/or outlet grills or installing the heater too close to a wall or something similar. In case of overheating, switch off the heater and unplug. Give the heater time to cool down, remove the source of the overheating and use as normal. If the problem persists or if you have not been able to trace the source of the overheating, turn the heater off immediately and unplug. Contact a servicing point to have the heater repaired.

Cleaning and Maintenance

Keep the heater clean. Deposits of dust and dirt in the appliance are a common cause of overheating so these should be removed regularly. Switch off the heater, remove the plug from the socket and allow the heater to cool down before cleaning or carrying out maintenance work.

- Wipe the outside of the heater regularly with a dry or slightly damp cloth. Do not use aggressive soaps, sprays, cleaners or abrasives, waxes, polishes or chemical solutions!
- Use a vacuum cleaner to carefully remove any dust and dirt from the grills and ensure that the air intake and outlet openings are clean. Be careful not to touch or damage any internal parts during cleaning!
- The heater contains no other parts which need maintenance.
- At the end of the season, store the cleaned heater in the original packaging if possible. Store it upright in a cool, dry and dust-free place.
- Do not dispose of heater with household waste when it becomes worn or damaged beyond repair. Take it to your local authority's collection point for electrical appliances where any reusable materials will be collected and redistributed.

CE-statement

Eurom - Genemuiden-NL hereby declares that the **EUROM electrical convector heater**, type **CK1500**, complies with the LVD guideline 2014/35/EU and the EMC guideline 2014/30/EU and meets the following standards:

EN 60335-1:2012+A11:2014

EN 60335-2-30:2009+A11:2012

EN 62233:2008

RoHS 2011/65/EU

EN 55014-1:2006+A1:2009+A2:2011

EN 55014-2 :2015

EN 61000-3-2:2014

EN 61000-3-3:2013

Genemuiden, 29-04-2016

W.J. Bakker, alg. dir.



Français

Données techniques

Type	EUROM CK1500
Tension	220-240Volts / 50Hz
Puissance max.	1500 Watts
Possibilités de réglage	650 – 850 – 1500 Watts
Dimensions	10(18,5)x50,5x28,5(33) cm
Poids	1,8 kg

Consignes générales de sécurité

1. Avant utilisation, lisez attentivement et entièrement le présent manuel d'utilisation.
2. Avant utilisation, contrôlez votre nouveau poêle (y compris le cordon et la fiche) quant à la présence de dommages visibles. Ne mettez pas en service un poêle endommagé, mais apportez-le à votre fournisseur en vue d'un remplacement.
3. N'utilisez pas le poêle avant de l'avoir installé entièrement selon les instructions sous 'Description, Montage et Installation'.
4. Ce poêle est destiné exclusivement à un usage domestique normal. Utilisez l'appareil uniquement comme chauffage d'appoint domestique.
5. Ce poêle ne convient pas pour une utilisation dans des pièces humides, telles que salles de bains, buanderies, etc. Ne le placez pas à proximité d'un robinet, d'un lave-mains ou d'une installation telle. Veillez à ce qu'il ne puisse jamais tomber dans l'eau et évitez que de l'eau puisse pénétrer dans le poêle. Si le poêle tombe néanmoins dans l'eau, retirez d'abord la fiche de la prise de courant. N'utilisez plus un poêle si ses composants internes sont humides, mais portez-le en réparation. Ne plongez jamais le poêle, le cordon ou la fiche dans l'eau ou dans un autre liquide et ne touchez jamais le poêle avec des mains mouillées.
6. La tension et la fréquence mentionnées sur l'appareil doivent correspondre à celles de la prise de courant utilisée. La prise de courant utilisée doit être mise à la terre et l'installation électrique doit être protégée avec un disjoncteur différentiel (max. 30 mAmp.).
7. Déroulez entièrement le câble électrique avant d'insérer la fiche dans la prise de courant et veillez à ce qu'il n'entre jamais en contact avec le poêle ou qu'il ne puisse devenir brûlant d'une autre manière. Ne passez pas le câble sous un tapis, ne le recouvrez pas de tapis, de chemins d'escalier ou autres et tenez-le à l'écart

- des lieux de passage. Veillez à ne pas écraser le câble et à ne pas poser de meubles dessus. Ne passez pas le câble par des angles vifs et ne l'enroulez pas de manière trop serrée après utilisation !
8. **L'utilisation d'une rallonge est déconseillée, puisqu'elle peut entraîner une surchauffe et un incendie.** Si l'utilisation d'une rallonge ne peut être évitée, utilisez une rallonge en bon état et agréée, d'un diamètre minimum de 3 x 1,5 mm² et d'une puissance minimale autorisée de 1750 Watts. Déroulez toujours le cordon entièrement pour éviter toute surchauffe ! Pour éviter une surcharge et le grillage des fusibles, ne branchez aucun autre appareil sur la même prise de courant ou sur le même groupe électrique que le poêle.
 9. **N'utilisez pas le poêle à l'extérieur, ni dans des pièces de moins de 15 m³.**
 10. **Un poêle possède des composants internes chauds et/ou brûlants et qui produisent des étincelles.** Par conséquent, ne l'utilisez pas dans un environnement où des combustibles, de la peinture, des liquides et/ou gaz inflammables, etc. sont entreposés.
 11. **Ne placez pas le poêle à proximité, en dessous ou dans la direction d'une prise de courant, ni à proximité d'un feu ouvert ou de sources de chaleur.**
 12. **N'utilisez pas le poêle à proximité ou dans la direction de meubles, d'animaux, de rideaux, de papier, de vêtements, de literie ou d'autres objets inflammables.** Tenez-les au moins à 1 mètre de distance du poêle !
 13. **Ne recouvrez jamais un poêle !** Pour éviter tout incendie, les orifices d'aspiration et de soufflage ne peuvent être bloqués d'aucune manière. N'utilisez donc jamais le poêle pour sécher des vêtements ou pour y déposer quelque chose et ne le placez pas sur des surfaces molles, telles qu'un lit ou un tapis à longs poils, ce qui peut obstruer les orifices.
 14. **L'air autour d'un poêle doit pouvoir circuler librement.** Par conséquent, ne le placez pas trop près de murs ou d'objets volumineux et pas sous une planche, une armoire ou quelque chose de tel.
 15. **Évitez que des corps étrangers pénètrent dans les orifices de ventilation ou de soufflage.** Cela peut provoquer un choc électrique, un incendie ou des dommages.
 16. **Ne laissez jamais un poêle en service sans surveillance, mais éteignez-le d'abord, puis retirez la fiche de la prise de courant.** Retirez toujours la fiche de la prise de courant lorsque le poêle n'est pas en service ! A cet effet, saisissez la fiche, ne tirez jamais sur le cordon !

17. **Eteignez toujours le poêle, retirez la fiche de la prise de courant et laissez d'abord refroidir le poêle pour :**
 - nettoyer le poêle
 - entretenir le poêle
 - toucher ou déplacer le poêle.
18. **Ce poêle devient brûlant lorsqu'il est en service.** Pour éviter toute brûlure, ne touchez pas les surfaces brûlantes avec une peau nue !
19. **N'allumez pas le poêle automatiquement avec une minuterie ou autre.** Avant utilisation, contrôlez toujours si les conditions sont sûres !
20. **Exercez une surveillance étroite lorsque cet appareil est utilisé en présence d'enfants, de personnes incompetentes ou d'animaux domestiques.** Les enfants de moins de 3 ans doivent être tenus à l'écart sauf s'ils sont surveillés en permanence. Les enfants de plus de 3 ans mais de moins de 8 ans ne peuvent allumer ou éteindre l'appareil que si l'appareil se trouve ou est installé sur son lieu de fonctionnement normal et qu'ils sont placés sous surveillance ou s'ils ont reçu des instructions sur une utilisation sûre de l'appareil et qu'ils comprennent les risques qui y sont liés. Les enfants de plus de 3 ans mais de moins de 8 ans ne peuvent pas insérer la fiche dans la prise de courant, ni régler ou nettoyer l'appareil, ni procéder à des opérations de maintenance utilisateur.

Cet appareil ne convient pas pour être commandé par des enfants ou des personnes avec des handicaps physiques, sensoriels ou mentaux ou par des personnes sans connaissance ou expérience avec cet appareil. Cet appareil peut être utilisé par des enfants de 8 ans et plus et par des personnes dont les capacités physiques, sensorielles ou mentales sont réduites ou qui manquent d'expérience et de connaissance à condition que ceux-ci fassent l'objet d'une surveillance ou qu'ils aient reçu des instructions sur une utilisation sûre de l'appareil et comprennent les risques qui y sont liés. Il est interdit aux enfants de jouer avec l'appareil. Les opérations de nettoyage et de maintenance utilisateur ne peuvent être effectuées par des enfants sans surveillance.
21. **Conservez le poêle en bon état de propreté.** De la poussière, de la saleté et/ou des dépôts sont des causes fréquentes de surchauffe. Veillez à enlever régulièrement de tels dépôts.
22. **N'allumez pas l'appareil lorsque vous constatez des dommages à l'appareil, au cordon électrique ou à la fiche, ou lorsqu'il fonctionne mal, qu'il est tombé ou qu'il présente une autre panne.** Rappelez l'appareil complet au fournisseur ou à un électricien agréé pour contrôle et/ou réparation. Exigez toujours des pièces

d'origine. N'utilisez pas d'ajouts/d'accessoires non recommandés ou fournis par le fabricant. L'appareil (incl. cordon électrique et fiche) peut être ouvert et/ou réparé exclusivement par des personnes compétentes et qualifiées.

23. **Utilisez le poêle exclusivement aux fins pour lesquelles il a été conçu et comme décrit dans le présent manuel d'utilisation.**

Le non respect des points 22 & 23 peut entraîner des dommages, un incendie et/ou une blessure personnelle. Cela rend la garantie caduque et le fournisseur, l'importateur et/ou le fabricant n'assument aucune responsabilité pour les conséquences !

Description, Montage et Installation

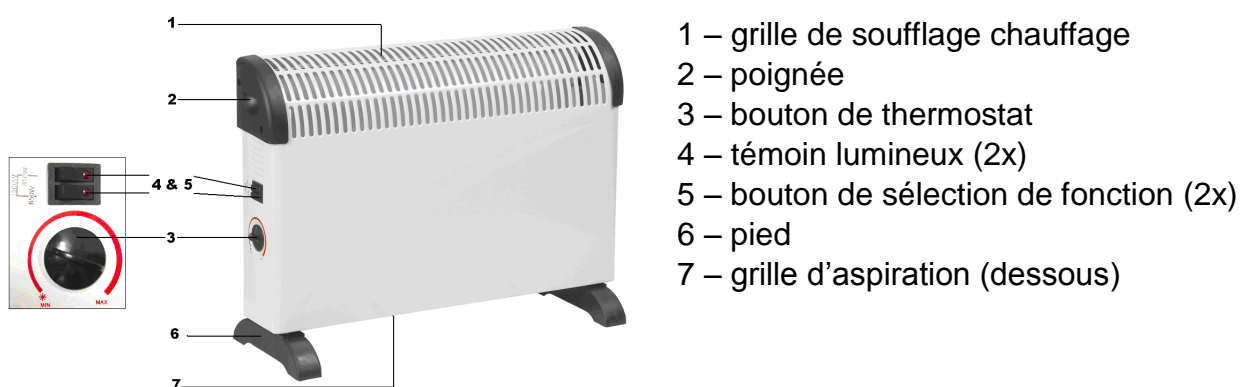

Enlevez la totalité de l'emballage et tenez-le hors de portée d'enfants. Après avoir enlevé l'emballage, contrôlez si l'appareil ne présente pas de dommages ou de signes pouvant indiquer un vice/défaut/une panne. En cas de doute, n'utilisez pas l'appareil, mais adressez-vous à votre fournisseur en vue d'un contrôle/remplacement.

N'utilisez pas le poêle avant de l'avoir installé selon les instructions ci-dessous !

Fixez les pieds fournis séparément sous le poêle (voir également l'illustration) :

- Retournez le poêle à l'envers. Posez une couverture ou quelque chose de tel en dessous pour éviter tout dommage !
- Faites coulisser les pieds latéraux pour les mettre en place. Les trous de vis tombent à présent les uns au-dessus des autres.
- A l'aide des vis autotaraudeuses, fixez fermement les pieds au poêle.
- Remettez le poêle en position debout.
- Veillez à toujours placer un poêle en service sur un support solide, plan et horizontal. Un tapis à longs poils ne convient pas !

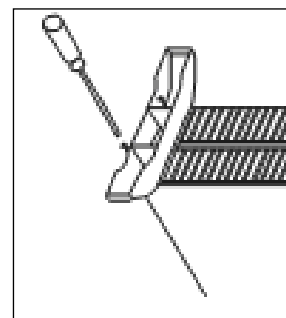

Mise en service et fonctionnement

- Assurez-vous que le poêle soit éteint et que le bouton de thermostat soit sur maximum (le plus loin possible dans le sens des aiguilles d'une montre). A présent, insérez la fiche dans une prise de courant 220-240V / 50Hz en bon état de fonctionnement. Branchez ce radiateur uniquement sur une prise **mise à la terre** !
- Mettez en marche le poêle en mettant un ou deux boutons de sélection de fonction sur 650W ou 850W. Le(s) témoin(s) sur le(s) disjoncteur(s) en question s'allume(nt) et le poêle commence à fonctionner. Pour réchauffer lentement, pour une légère hausse de la température ou pour une petite pièce, sélectionnez la position 650W. Pour réchauffer rapidement, pour une plus forte hausse de la température ou pour une plus grande pièce, sélectionnez la position 850W. 650W et 850W ensemble donnent une pleine puissance : 1500W.
- Lorsque la pièce est à la température souhaitée, tournez lentement le bouton de thermostat dans le sens inverse des aiguilles d'une montre, jusqu'à entendre un clic. Sur cette position, le thermostat maintient la température actuelle en allumant et en éteignant le chauffage. Si vous le souhaitez, vous pouvez à présent commuter sur une puissance inférieure. Pour augmenter la température, tournez le bouton de thermostat légèrement dans le sens des aiguilles d'une montre ; pour la baisser, tournez-le légèrement dans le sens inverse des aiguilles d'une montre.
- Pour éteindre le poêle, mettez le bouton de sélection de fonction sur 'arrêt'. Le poêle se met hors service, le témoin lumineux s'éteint. A présent, retirez la fiche de la prise de courant.

Protections

La protection anti-surchauffe éteint le poêle en cas de surchauffe interne. Cela peut arriver lorsque le poêle ne peut diffuser suffisamment sa chaleur ou lorsqu'il ne peut aspirer assez d'air frais. La cause la plus fréquente est un recouvrement (partiel) du poêle, une obstruction des grilles d'aspiration et/ou de soufflage, une installation trop près de par ex. un mur, etc. En cas de surchauffe, vous devez éteindre le poêle et retirer la fiche de la prise de courant. Laissez refroidir le poêle, réparez la cause de la surchauffe, puis remettez en service le poêle. Si le problème est récurrent ou que vous ne trouvez pas la cause de la surchauffe, éteignez immédiatement le poêle et retirez la fiche de la prise de courant. Contactez un service après-vente pour réparation.

Nettoyage et entretien

Conservez le poêle en bon état de propreté. Les dépôts de poussière et de saletés dans l'appareil sont une cause fréquente de surchauffe ! Par conséquent, enlevez-les régulièrement. Pour les opérations de nettoyage ou d'entretien, éteignez le poêle, retirez la fiche de la prise de courant et laissez refroidir le poêle.

- Nettoyez régulièrement l'extérieur du poêle avec un chiffon sec ou un chiffon humide bien essoré. N'utilisez pas de savon corrosif, de sprays, de détergents, d'abrasifs, de cire, de produits lustrants ou toute autre solution chimique !

- A l'aide d'un aspirateur, aspirez délicatement la poussière et les saletés des grilles et contrôlez la propreté des orifices d'aspiration et de soufflage. Pendant le nettoyage, veillez à ne pas toucher ou endommager de composants internes !
- Le poêle ne contient pas d'autres composants qui nécessitent un entretien.
- A la fin de la saison, rangez soigneusement le poêle, si possible dans l'emballage d'origine. Placez-le debout dans un endroit frais, au sec et à l'abri de la poussière.
- Lorsque le poêle est définitivement usé (ou devenu irréparable), ne le mettez pas au rebut avec les déchets ménagers. Apportez-le à un point de collecte pour appareils électriques désigné par votre commune, qui se chargera d'acheminer les matériaux éventuellement encore utilisables.

Déclaration CE

Par la présente, **Eurom - Genemuiden-NL**, déclare que le produit **convecteur électrique** de marque **EUROM**, type **CK1500** répond à la directive LVD 2014/35/EU et à la directive EMC 2014/30/EU et est conforme aux normes ci-dessous :

EN 60335-1:2012+A11:2014

EN 60335-2-30:2009+A11:2012

EN 62233:2008

RoHS 2011/65/EU

EN 55014-1:2006+A1:2009+A2:2011

EN 55014-2 :2015

EN 61000-3-2:2014

EN 61000-3-3:2013

Genemuiden, 29-04-2016

W.J. Bakker, alg. dir.



Svenska

Tekniska data

Typ	EUROM CK1500
Spänning	220-240Volt / 50Hz
Maximal kapacitet	1 500 Watt
Installationsalternativ	650 – 850 – 1 500 Watt
Mått	10(18,5)x50,5x28,5(33) cm
Vikt	1,8 kg

Allmänna säkerhetsinstruktioner

1. Läs igenom hela denna bruksanvisning noga innan produkten används.
2. Innan du använder ditt nya element, kontrollera det avseende skador, inklusive sladd och kontakt. Använd inte ett skadat element utan lämna tillbaka det till återförsäljaren för utbyte.
3. Använd inte elementet innan det är helt installerat enligt instruktionerna under rubriken "Beskrivning, konstruktion och installation".
4. Detta element är endast avsett för hushållsbruk. Använd det bara för uppvärmning av din bostad.
5. Detta element är inte avsett att användas våta eller fuktiga utrymmen såsom badrum, tvättstugor etc. Placera inte byggfläkten närheten av kranar, badkar, dusch, pool, duschar etc. Se till att den inte kan hamna vatten och förhindra att vatten kommer in byggfläkten. Om den skulle hamna vatten, tag först ur stickkontakten! Använd inte en byggfläkt som blivit fuktigt inuti. Reparera den. Doppa aldrig byggfläkten, sladden eller stickkontakten vatten och vidrör den aldrig med våta händer.
6. Spänning och märkeffekt som är angiven på elementet skall överensstämma med vägguttaget. Det vägguttag som används skall vara jordat och den elektriska installationen skall vara säkrad med en jordfelsbrytare (max. 30 mA).
7. Drag ut sladden helt innan elementet ansluts till elnätet. Se till att den inte kommer kontakt med någon del av elementet och förhindra att den inte värms upp på något annat sätt. Förlägg inte sladden under heltäckningsmattor. Täck den inte med mattor, delar av mattor eller liknande och se till att den inte ligger passager. Se till att man inte trampar på sladden och att inga möbler är placerade på den. Lägg inte sladden runt skarpa hörn och rulla inte ihop den för tätt efter användning!
8. Använd inte förlängningssladd, om möjligt, eftersom det finns risk att sladden överhettas. Om en förlängningssladd måste

- användas, se då till att det är en oskadad, godkänd förlängningssladd med en minsta diameter på 3 x 1,5 mm² och en minsta tillåten effekt på 1750 Watt. Använd alltid helt utdragen förlängningssladd för att undvika överhettning! För att förhindra överbelastning på elnätet och att säkringar utlöses, se till att inga andra apparater är anslutna till samma eluttag eller kopplade till samma strömkrets som elementet.
9. **Använd inte elementet utomhus eller utrymmen mindre än 15 m³.**
 10. **Ett element innehåller varma och/eller glödande partiklar.** Använd det därför inte utrymmen där bränsle, färg, eldfarliga vätskor och/eller gaser förvaras.
 11. **Placera inte elementet intill, under eller direkt på ett eluttag och placera det inte nära öppen eld eller andra värmekällor.**
 12. **Använd inte elementet nära eller direkt intill möbler, djur, gardiner, papper, kläder, sängkläder eller andra lättantändliga föremål. Håll dem minst 1 meter från elementet!**
 13. **Täck inte över ett element!** För att förhindra risken för brand får elementets luftintag och utblås aldrig täckas över med något. Använd aldrig elementet för att torka kläder och lägg inte något ovanpå det. Placera det inte på mjuka underlag eller på mattor med lång lugg eftersom de kan blockera öppningar.
 14. **Se till att luften kan cirkulera fritt runt elementet.** Placera inte elementet för nära väggar eller stora föremål och placera det inte under hyllor, skåp och liknande.
 15. **Se till att främmande föremål inte hamnar elementet via ventilerings- eller avgasöppningar.** Detta kan orsaka elektriskt överslag, brand eller skador.
 16. **Lämna aldrig elementet utan uppsikt när det är påslaget.** Stäng först av det, tag sedan ur stickkontakten. Tag alltid ur kontakten när elementet inte används! Drag stickkontakten, drag aldrig sladden.
 17. **Stäng alltid av elementet, tag ur stickkontakten och låt elementet kallna innan du:**
 - skall rengöra elementet
 - skall göra underhåll på elementet
 - skall vidröra eller flytta elementet.
 18. **Detta element blir varmt vid användning.** För att förhindra brännskador, låt inte naken hud komma kontakt med varma ytor.
 19. **Använd inte en timer eller liknande för att automatiskt sätta på elementet.** Gör alltid en säkerhetskontroll innan elementet används!

20. **Noggrann övervakning är nödvändig när denna produkt används och barn eller obehöriga personer är i närheten.** Låt inte barn använda värmeflätet som leksak. Barn under 3 år måste hållas utom räckhåll och ska hållas under uppsikt. Barn som är äldre än 3 år men yngre än 8 år får endast stänga av och sätta på den om apparaten står på sin vanliga plats för drift eller är installerad och barnet hålls under uppsikt och har fått instruktioner angående säker användning av apparaten och förstår vilken fara och ansvar detta innebär. Barn som är äldre än 3 år men yngre än 8 år får inte stoppa in stickkontakten i uttaget, inte ställa in apparaten eller rengöra den och inte utföra något underhåll. Det är inte lämpligt att barn eller personer med nedsatt fysisk, sensorisk och/eller mental förmåga använder denna byggfläkt, ej heller personer som inte har kunskap eller erfarenhet om den. Denna apparat kan användas av barn som är äldre än 8 år, de med minskad rörlighet, sensorik eller andra mindre förmedlade när de har bekantat sig och under tiden som de hålls under uppsikt eller när de fått instruktioner gällande säker användning av apparaten och är införstådda med vilka faror som kan uppstå. Barn får inte leka med apparaten. Rengöring och underhåll får inte utföras av barn utan uppsikt av vuxen.
21. **Håll elementet rent.** Damm, smuts och/eller fläckar är en vanlig orsak till överhettning. Se till att dessa avlagringar regelbundet avlägsnas.
22. **Sätt inte på elementet när du upptäcker skador på det, sladden eller stickkontakten, när elementet inte fungerar, när det har tappats eller när det finns tecken på någon annan defekt.** Lämna hela produkten till leverantören eller till en auktoriserad elektriker för kontroll och/eller reparation. Be alltid om originaldelar. Använd inte tillsatser och/eller tillbehör som inte har rekommenderats eller levererats av tillverkaren. Elementet (inkl. sladden och stickkontakten) får bara öppnas och/eller repareras av auktoriserade och kvalificerade personer.
23. **Använd bara elementet för det ändamål som det är konstruerad för, och så som beskrivs denna bruksanvisning.** Följs inte instruktionerna 22 & 23 kan följden bli skador, brand och/eller personskador. Det medför att garantin utgår direkt, och leverantören, importören och/eller tillverkaren inte har något ansvar för några konsekvenser!

Beskrivning, konstruktion och installation

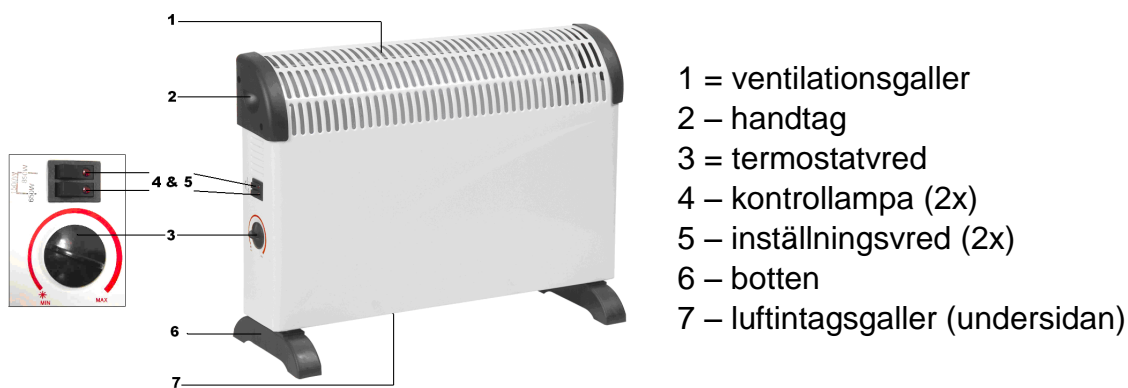

Tag bort allt förpackningsmaterial och förvara det utom räckhåll för barn. När förpackningsmaterialet är borttaget, kontrollera om elementet är skadat eller har andra tecken på att det har en felfunktion. Vid osäkerhet, använd inte elementet utan kontakta din leverantör för kontroll eller utbyte.

Använd inte elementet innan det är installerat enligt följande instruktioner!

Montera de medföljande fötterna på elementets undersida (se bilden):

- Vänd elementet upp och ner. Lägg en filt (eller liknande) under elementet för att förhindra skador!
- Skjut fötterna på plats på sidorna. På detta sätt kommer de gängade hålen 650W linje.
- Fäst fötterna på elementet med de självlåsande skruvarna.
- Ställ elementet upp igen.
- Se till att ett fungerande element alltid är placerat på en fast, jämn och horisontell yta. Luddiga mattor är olämpliga!

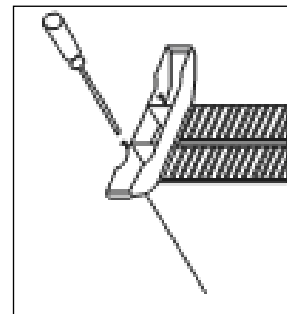

Installation och användning

- Se till att elementet är avslaget och att termostadvredet är inställt på max. (medurs så långt som går). Sätt nu 650W stickkontakten 650W ett korrekt fungerande 220-240V / 50Hz-vägguttag. Anslut endast elementet till ett **jordat** uttag!
- För att slå på elementet, ställ en eller båda inställningsvred på 650W .c.q. 850W. Kontrollampan(orna) på aktuell strömbrytare tänds och elementet börjar fungera. För långsam uppvärmning, en liten temperaturökning eller ett litet utrymme, välj inställning 650W. För snabb uppvärmning, snabb temperaturökning eller större utrymme, välj inställning 850W. 650W och 850W tillsammans ger full effekt: 1500W.
- När utrymmet har önskad temperatur, vrid termostadvredet moturs tills du hör ett klick. Med vredet 650W detta läge håller elementet rätt temperatur genom att regelbundet slå på och av. Om du önskar kan du nu koppla om till en lägre effektnivå. För högre temperatur, vrid termostadvredet medurs, för lägre temperatur moturs.

- För att stänga av, vrid inställningsvred till av. Elementet stängs av, kontrolllampan släcks. Tag ur stickkontakten.

Säkerhetsåtgärder

Vid intern överhettning stänger **överhettningsskyddet** av elementet. Detta kan hända när elementet inte kan avge tillräckligt med värme eller inte kan ta in tillräckligt med frisk luft. Som tidigare nämnts orsakas detta av (delvis) övertäckning av elementet, blockering av luftintag och/eller ventilationsgaller, elementet är installerat för nära, till exempel, en vägg etc. Stäng av elementet och tag ur stickkontakten vid överhettning. Låt elementet kallna, åtgärda orsaken till överhettningen och använd elementet som normalt. Om problemet kvarstår eller om du inte har fastställt orsaken till överhettningen, stäng omedelbart av elementet och tag ur stickkontakten. Kontakta en servicefirma för att få elementet reparerat.

Rengöring och underhåll

Håll elementet rent. Avlagringar av damm och smuts 650W elementet är en vanlig orsak till överhettning! Dessa bör du därför regelbundet avlägsna. Stäng av elementet före rengöring eller underhåll, tag ur stickkontakten ur vägguttaget och låt elementet kallna.

- Torka regelbundet av elementets utsida med en torr eller nästan torr duk. Använd inte aggressiva rengöringsmedel, spray, rengörare eller slipande medel, vax, polish eller kemiska lösningar!
- Använd en dammsugare och avlägsna noga damm och smuts från galler och kontrollera att luftintag och ventilationsöppningar är fria. Var noga med att inte vidröra eller skada några invändiga delar vid rengöring!
- Elementet består inte av några andra delar som kräver underhåll.
- Vid säsongens slut, förvara om möjligt det rengjorda elementet 650W originalförpackningen. Placera det stående på en kall och dammfri plats.
- När elementet skall kasseras eller inte kan repareras längre skall det inte behandlas som hushållsavfall. Lämna det till din lokala uppsamlingsplats för elektriska apparater där allt återanvändbart material samlas in och återanvänds.

CE-deklaration

Eurom - Genemuiden-NL intygar härmed att **EUROM elektriskt konvektorelement**, typ **CK1500**, överensstämmer med lågspänningsdirektivet 2014/35/EU och EMC-riktlinje 2014/30/EU och att det motsvarar följande standard:

EN 60335-1:2012+A11:2014

EN 55014-1:2006+A1:2009+A2:2011

EN 60335-2-30:2009+A11:2012

EN 55014-2 :2015

EN 62233:2008

EN 61000-3-2:2014

RoHS 2011/65/EU

EN 61000-3-3:2013

Genemuiden, 29-04-2016

W.J. Bakker, alg. dir.



Česky

Technické údaje

Typ	EUROM CK1500
Napájecí napětí	220-240 V / 50 Hz
Dosažitelný výkon	1500 W
Volby nastavení	650 – 850 – 1500 W
Rozměry	10(18,5)x50,5x28,5(33) cm
Hmotnost	1,8 kg

Všeobecné bezpečnostní pokyny

1. Před použitím přístroje si pečlivě přečtěte celý tento návod k obsluze.
2. Před použitím zkontrolujte celý přístroj včetně kabelu a konektoru, zda není jakkoli viditelně poškozen. Pokud je topení poškozeno, nepoužívejte jej. Poškozené topení zašlete zpět svému prodejci, a požádejte o výměnu.
3. Nepoužívejte topení dříve, než jej kompletně nainstalujete v souladu s pokyny podle odstavce “Popis, sestavení a instalace”.
4. Tento přístroj je striktně určen pro běžné domácí použití. Používejte jej pouze pro přitápění vašeho domova.
5. Toto topení není vhodné pro použití v mokrých nebo vlhkých prostorech, jako jsou koupelny, prádelny a tak dále. Neumisťujte topení v blízkosti kohoutků, vana, sprchový kout, bazén, fontán a podobně. Ujistěte se, že přístroj nemůže spadnout do vody a že se voda nemůže dostat do topení. Kdykoliv topení spadne do vody, nejdříve jej odpojte! Nepoužívejte topení, pokud je uvnitř vlhké. Nechte jej opravit. Nikdy neponořujte topení, kabel nebo zástrčku do vody a nikdy se jich nedotýkejte mokrými rukama.
6. Napájecí napětí a frekvence uvedené na přístroji musí odpovídat napětí a frekvenci uvedeným na použité zásuvce. Použitá zásuvka musí být uzemněna a elektrická instalace musí být chráněna proudovým jističem (max. 30 mA).
7. Před připojením topení šňůru úplně natáhněte. Zajistěte, aby se nedotýkala žádné částí topení a zabraňte jejímu ohřevu jakýmkoli jiným způsobem. Nedávejte kabel pod koberec, nepřekrývejte jej rohožemi, kobercovými lištami a podobně, a zajistěte aby neprocházel žádným průchodem. Zajistěte, aby se na kabel nešlapalo a aby na něm nestál žádný kus nábytku. Neved'te kabel kolem ostrých rohů a po použití jej nerolujte příliš těsně!

8. Z důvodu větší bezpečnosti před požárem pokud možno nepoužívejte prodlužovací šňůru. Pokud je použití prodlužovacího kabelu nevyhnutelné, pak se ujistěte, že není poškozen. Používejte schválený prodlužovací kabel s minimálním průměrem 3 x 1,5 mm² a minimálním dovoleným výkonem 1750 W. Kabel vždy plně natahujte, aby se zabránilo přehřátí! Zajistěte, aby na stejné zásuvce s topením, nebo na stejném kabelovém obvodu nebyl připojen žádný další elektrický spotřebič, aby nedošlo k přetížení obvodu a výpadku pojistky.
9. Nepoužívejte topení venku, ani v prostorech menších, než 15 m³.
10. Topení obsahuje teplé, žhavé a zápalné části. Proto jej nepoužívejte v prostorech, kde jsou uskladněny pohonné hmoty, barvy, hořlavé kapaliny nebo plyny.
11. Neumísťujte topení poblíž, pod, nebo proti zásuvce a nestavte jej v blízkosti otevřeného ohně, nebo jiných zdrojů tepla.
12. Nepoužívejte topení v blízkosti nábytku, nebo přímo na nábytku, poblíž zvířat, záclon, papíru, oblečení, lůžkovin nebo jiných hořlavých předmětů. Udržujte je ve vzdálenosti nejméně 1 metr od topení!
13. Topení nikdy nezakrývejte! Z důvodu požární bezpečnosti nesmí nic bránit vstupu ani výstupu vzduchu z topení. Nikdy nepoužívejte přístroj k sušení oblečení a nepokládejte nic na horní stranu přístroje. Nestavte přístroj na měkké povrchy, jako jsou postele, nebo tlusté koberce, aby nedošlo k zablokování otvorů.
14. Zajistěte, aby kolem topení mohl volně proudit vzduch. Nestavte topení příliš blízko zdi, nebo velkých objektů a nepokládejte jej pod poličky, skříně a podobně.
15. Nedovolte, aby se do přístroje vstupními nebo výstupními otvory dostal cizí předmět. Mohlo by to způsobit úraz elektrickým proudem, požár nebo poškození topení.
16. Zapnutý přístroj nenechávejte nikdy bez dozoru. Nejdříve jej vypněte a potom odpojte. Když topení nepoužíváte, vždy jej odpojte! Při odpojování držte zástrčku, nikdy netahejte za kabel.
17. Vypnout topení, odpojit jej a nechat vychladnout je nutné vždy, když:
 - chcete vyčistit topení
 - chcete provést údržbu přístroje
 - chcete se topení dotknout, nebo jej přesunout.

18. Když je přístroj v provozu, je horký. Nedotýkejte se holou kůží horkých povrchů, abyste se nepopálili.
19. Na zapínání přístroje nepoužívejte žádný automatický časovač ani podobný výrobek. Před použitím topení vždy proveďte bezpečnostní kontrolu!
20. Pokud přístroj používáte v blízkosti dětí nebo invalidních osob, je nezbytný blízký dohled. Nedovolte, aby si děti s přístrojem hrály. Děti do 3 let se nesmí zdržovat v dosahu zařízení bez stálého dozoru. Děti ve věku mezi 3 a 8 lety smějí zařízení zapnout nebo vypnout výhradně pokud se nachází nebo je namontováno na obvyklém místě provozu, a pokud jsou pod dozorem resp. obdržely pokyny ohledně bezpečné manipulace se zařízením a chápou možná nebezpečí. Děti ve věku mezi 3 a 8 lety nesmí zasouvat zástrčku do zásuvky, nastavovat nebo čistit zařízení ani vykonávat jeho údržbu. S topením nesmí zacházet děti ani osoby s tělesným, smyslovým nebo mentálním omezením, ani osoby, které nemají žádné znalosti nebo zkušenosti s používáním tohoto přístroje. Děti ve věku 8 let a starší a osoby se sníženými fyzickými, smyslovými nebo duševními schopnostmi nebo nedostatečnými zkušenostmi a znalostmi smějí toto zařízení používat pokud jsou pod dozorem, resp. dostaly pokyny ohledně bezpečné manipulace se zařízením a chápou možná nebezpečí. Děti si nesmějí se zařízením hrát. Děti nesmějí zařízení čistit a provádět jeho údržbu, pokud nejsou pod dozorem.
21. **Udržujte topení v čistotě.** Prach, špína nebo nečistoty v topení často způsobují přehřátí. Zajistěte pravidelné odstraňování těchto usazenin.
22. **Pokud si všimnete nějakého poškození spotřebiče, kabelu nebo zástrčky, přístroj nezapínejte.** Také pokud spotřebič nefunguje správně, když spadl na zem, nebo když zjistíte příznaky jakýchkoli jiných závad. V takovém případě vraťte celý výrobek prodejci nebo certifikovanému elektrikáři ke kontrole a požádejte o opravu. Vždy žádejte originální díly. Nepoužívejte jiné doplňky ani příslušenství, než ty, které doporučuje, nebo dodává výrobce. Přístroj (včetně elektrických kabelů a konektorů) smí otevřít a případně opravit pouze řádně autorizovaná a kvalifikovaná osoba.
23. **Přístroj používejte pouze pro účely, pro které byl navržen, a podle tohoto návodu.**

Nedodržení pokynů, 22 & 23 může způsobit škodu, požár nebo zranění. Tím okamžitě zaniká záruka, a prodejce, dovozce ani výrobce nenesou odpovědnost za žádné eventuální následky!

Popis, sestavení a instalace

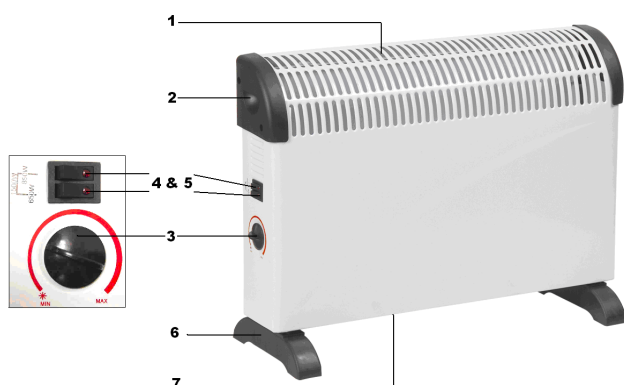

- 1 - výstup vzduchu z topného tělesa
- 2 - držák
- 3 - termostat
- 4 – kontrolka (2x)
- 5 - přepínač režimů (2x)
- 6 - základna
- 7 - přívod vzduchu do topení (spodní)

Odstraňte veškerý obalový materiál a odstraňte jej z dosahu dětí. Po odstranění obalu zkontrolujte, zda přístroj není poškozen, nebo zda nevykazuje jiné znaky možné poruchy, nebo závady. V případě pochybností přístroj nepoužívejte, ale obraťte se na dodavatele a požádejte o kontrolu nebo o výměnu.

Nepoužívejte topení dříve, než dokončíte instalaci podle těchto pokynů!

Připojte přiložené nohy na spodní stranu topného tělesa (viz obrázek):

- Otočte topení vzhůru nohama. Pod přístroj dejte deku (nebo něco podobného) aby se nepoškodil!
- Přiložte nohy na místa po stranách. Tímto způsobem zajistíte aby otvory souhlasily se závity.
- Nohy topení bezpečně připevněte pomocí závitorezných šroubů.
- Postavte topení opět základnou dolů.
- Zajistěte, aby topení během provozu stálo vždy na pevném, plochém a vodorovném povrchu. Tlusté koberce s dlouhým vlasem jsou nevhodné!

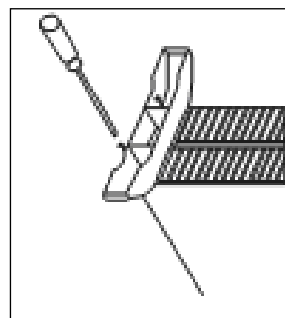

Nastavení a provoz

- Ujistěte se, že topení je vypnuto a že termostat je nastaven na maximum (co nejdále ve směru hodinových ručiček). Nyní zapojte do uzemněné, správně fungující zásuvky 220-240 V / 50 Hz. Otopné těleso připojujte pouze do **uzemněné** zásuvky!
- Chcete-li topení zapnout, nastavte jeden nebo oba vypínače do polohy 650W nebo 850W (přepínač režimů). Kontrolky na příslušných vypínačích se rozsvítí a topení začne pracovat. Pro pomalé vytápění, pomalý nárůst teploty, nebo malý prostor zvolte nastavení 650W. Pro rychlé vytápění, rychlejší nárůst teploty, nebo větší prostor zvolte nastavení 850W. Společným zapnutím 650W a 850W dostanete plný výkon: 1500W.
- Když se prostor vyhřeje na požadovanou teplotu, otáčejte pomalu kolečkem termostatu proti směru hodinových ručiček, dokud neuslyšíte cvaknutí. V této pozici bude termostat zapínáním a vypínáním topení podle potřeby udržovat aktuální teplotu. Pokud chcete, můžete nyní přepnout na nižší výkon. Přejete-li si

vyšší teploty, otočte termostat ve směru hodinových ručiček, chcete-li nižší teploty, otočte proti směru hodinových ručiček.

- Chcete-li topení vypnout, přepněte inställningsvred do pozice vypnuto. Topení se vypne, kontrolka zhasne. Odpojte přístroj.

Bezpečnostní prvky

V případě, že dojde k vnitřnímu přehřátí, **funkce ochrany proti přehřátí** přístroj automaticky vypne. Taková situace může nastat, když topení nemůže poskytnout dostatek tepla, nebo nemá k dispozici dostatek čerstvého vzduchu. Jak je uvedeno výše, obvyklou příčinou je (částečně) zakrytí topení, bránění vstupu vzduchu do přístroje nebo výstupu vzduchu ven z přístroje, instalace topení příliš blízko stěny a tak dále. V případě přehřátí přístroj vypněte a odpojte. Dejte přístroji dost času na vychladnutí, odstraňte zdroj přehřátí a pokračujte v normálním provozu. Pokud problém nezmizel, nebo pokud se vám nepodařilo zjistit příčinu přehřátí, topení ihned vypněte a odpojte. Kontaktujte servis a požádejte o opravu.

Čištění a údržba

Udržujte topení v čistotě. Usazování prachu a nečistot v přístroji je častou příčinou přehřátí! Proto tyto usazeniny pravidelně odstraňujte. Před čištěním nebo údržbou topení vypněte, vytáhněte zástrčku ze zásuvky a nechte přístroj vychladnout.

- Pečlivě otřete povrch topení suchým, nebo téměř suchým hadříkem. Nepoužívejte agresivní mýdla, spreje, čističe nebo abrazivní prostředky, vosky, lešticí ani chemické roztoky!
- Pomocí vysavače opatrně odstraňte prach a nečistoty z topení a vyčistěte přívod vzduchu a výstupní otvory. Dávejte pozor, abyste se při čištění nedotkli žádné vnitřní části a abyste ji nepoškodili!
- Topení neobsahuje žádné další díly vyžadující údržbu.
- Na konci sezóny uskladněte vyčištěný přístroj pokud možno v původním obalu. Uložte jej ve vzpřímené poloze v chladném, suchém a čistém, nezaprášeném volném prostoru.
- Pokud je topení tak opotřebované nebo poškozené, že už jej nelze opravit, nevyhazujte jej s komunálním odpadem. Odneste jej na své místní sběrné místo pro elektrické spotřebiče, kde se shromažďují a přerozdělují všechny recyklovatelné materiály.

CE-prohlášení

Eurom - Genemuiden-NL prohlašuje, že **elektrické konvektorové topení EUROM**, typ **CK1500**, odpovídá předpisu LVD 2014/35/EU a směrnici EMC 2014/30/EU a že je v souladu s následujícími normami:

EN 60335-1:2012+A11:2014

EN 60335-2-30:2009+A11:2012

EN 62233:2008

RoHS 2011/65/EU

EN 55014-1:2006+A1:2009+A2:2011

EN 55014-2 :2015

EN 61000-3-2:2014

EN 61000-3-3:2013

Genemuiden, 29-04-2016

W.J. Bakker, alg. dir.



Slovensky

Technické údaje

Typ	EUROM CK1500
Napájanie	220-240 voltov / 50Hz
Maximálny výkon	1500 wattov
Nastavenia	650 – 850 – 1500 wattov
Rozmery	10(18,5)x50,5x28,5(33) cm
Hmotnosť	1,8 kg

Všeobecné bezpečnostné predpisy

1. Pred použitím zariadenia si pozorne prečítajte celý tento návod na používanie.
2. Pred použitím nový ohrievač skontrolujte. Skontrolujte aj kábel a zástrčku, či nevykazujú žiadne vonkajšie poškodenie. Poškodený ohrievač nepoužívajte, pošlite ho späť vášmu predajcovi na výmenu.
3. Ohrievač nepoužívajte, kým nie je úplne zmontovaný podľa pokynov v časti „Popis, zloženie a inštalácia“.
4. Tento ohrievač je prísne určený iba na domáce používanie. Používajte ho iba ako prídavné vykurovanie domácnosti.
5. Tento ohrievač nie je vhodný na používanie na mokrých alebo vlhkých miestach, ako je napríklad kúpeľňa a práčovňa. Ohrievač neukladajte v blízkosti kohútikov, vane, sprchy, bazénov, fontán alebo iných zdrojov vlhkosti. Uistite sa, že nemôže spadnúť do vody a zabráňte, aby sa do ohrievača dostala voda. Ak ohrievač spadne do vody, okamžite ho odpojte od zdroja energie! Nepoužívajte ohrievač, ktorý má vlhký vnútrojšok, ale ho okamžite dajte opraviť. Ohrievač, kábel alebo zástrčku nikdy nenamáčajte do vody, ani sa ich nedotýkajte mokrými rukami.
6. Napájanie a úžitková frekvencia, ktoré sú predpísané na stroji musia zodpovedať hodnotám, ktoré sú uvedené pre používanú zásuvku. Použitá zásuvka musí byť uzemnená a elektrická inštalácia musí byť zabezpečená prerušovačom obvodu (max. 30 mA).
7. Pred pripojením ohrievača kábel úplne roztiahnite. Uistite sa, že nie je v kontakte so žiadnou časťou ohrievača a zabezpečte ho pred ohriatím iným spôsobom. Kábel nevedzte popod kobercom, neprikrývajte ho rohožami, behúňmi a pod. a uistite sa, že nie je na miestach, kadiaľ sa prechádza. Uistite sa, že na kábel sa nebude stúpať a že na ňom nie je položený žiadny nábytok. Kábel nevedzte v okolí ostrých rohov a po použití ho nestáčajte príliš silno!
8. Ak je to možné, nepoužívajte predlžovací kábel, pretože to môže znamenať nebezpečenstvo prehriatia a požiaru. Ak je použitie predlžovacieho kábla nevyhnutné, uistite sa, že používate nepoškodený

predlžovací kábel s minimálnym priemerom 3 x 1,5 mm² a minimálnym povolením napájaním 1750 wattov. Aby ste predišli prehriatiu, kábel vždy úplne roziahnite! Aby ste predišli preťaženiu okruhu a vypáleniu poistiek, uistite sa, že k rovnakej zásuvke nie sú pripojené žiadne ďalšie zariadenia, alebo že nie sú pripojené k rovnakému okruhu ako ohrievač.

9. Ohrievač nepoužívajte vonku a nepoužívajte ho v priestoroch menších ako 15 m³.
10. Ohrievač obsahuje horúce a/alebo žeravé a iskriace komponenty. Preto zariadenie nepoužívajte na miestach, kde sú uložené palivá, farby, horľavé tekutiny a/alebo plyny atď.
11. Ohrievač neukladajte blízko, pod alebo priamo oproti zásuvky, ani do blízkosti otvoreného ohňa alebo iných zdrojov tepla.
12. Ohrievač nepoužívajte do blízkosti alebo priamo oproti nábytku, zvierat, závesov, papiera, odevov, lôžka a iných horľavých predmetov. Uchovávajte minimálne 1 meter od ohrievača!
13. Ohrievač nikdy neprikrývajte! Prívody a vývody vzduchu ohrievača by nikdy nemali byť žiadnym spôsobom zablokované, pretože v opačnom prípade hrozí nebezpečenstvo požiaru. Ohrievač nikdy nepoužívajte na sušenie odevov a na hornú stranu ohrievača nič neumiestňujte. Neukladajte ho na mäkké povrchy, ak sú napríklad posteľe alebo koberce s vysokým vlasom, pretože by mohli blokovať otvory.
14. Uistite sa, že vzduch v okolí ohrievača cirkuluje voľne. Ohrievač neumiestňujte príliš blízko stien alebo veľkých predmetov a rovnako ich neumiestňujte pod police, skrinky a pod.
15. Zabráňte, aby sa do ohrievača cez ventilačné alebo výfukové otvory dostali cudzie predmety, pretože to môže viesť k poraneniu elektrickým prúdom, požiaru alebo poškodeniu.
16. Keď je ohrievač vypnutý, nikdy ho nenechávajte bez dozoru. Pred vybraním zástrčky zo zásuvky ohrievač vždy vypnite. Keď ohrievač nepoužívate, vždy ho odpojte od napájania! Pri vyberaní zástrčky zo zásuvky vždy ťahajte za zástrčku, nikdy nie za kábel.
17. Ohrievač vždy vypnite, odpojte ho od napájania a nechajte vychladnúť pred:
 - čistením ohrievača
 - vykonávaním údržby ohrievača
 - dotknutím sa alebo presúvaním ohrievača.

18. Tento stroj sa počas používania zohreje. Aby ste predišli popáleninám, nevoľte, aby sa dostala do kontaktu s horúcimi povrchmi holá pokožka.
19. **Nepoužívajte časovač ani podobné zariadenia na automatické zapnutie ohrievača.** Pred použitím ohrievača vždy vykonajte bezpečnostné kontroly!
20. **Ak výrobok používate v blízkosti detí alebo nespôsobilých ľudí, je potrebný dozor.** Nedovoľte, aby deti používali zariadenie ako hračku. Deti do 3 rokov sa nesmú zdržiavať v dosahu zariadenia, pokiaľ nie sú pod neustálym dozorom. Deti staršie ako 3 roky, ale mladšie ako 8 rokov smú zariadenie zapnúť alebo vypnúť výlučne vtedy, ak sa nachádza alebo je namontované na obvyklom mieste prevádzky, a ak sú pod dozorom, resp. dostali pokyny ohľadne bezpečnej manipulácie so zariadením a rozumejú, aké nebezpečenstvá s tým súvisia. Deti staršie ako 3 roky, ale mladšie ako 8 rokov nesmú zasúvať zástrčku do zásuvky, nastavovať alebo čistiť zariadenie ani vykonávať jeho údržbu.
Toto zariadenie nie je vhodné na obsluhovanie deťmi alebo osobami, ktoré majú fyzické, mentálne a/alebo zmyslové obmedzenia, alebo osobami, ktoré nemajú znalosti alebo skúsenosti s takýmto zariadením. Deti vo veku 8 rokov a staršie a osoby so zníženými fyzickými, zmyslovými alebo duševnými schopnosťami alebo nedostatočnými skúsenosťami a znalosťami smú toto zariadenie používať, ak sú pod dozorom, resp. dostali pokyny ohľadne bezpečnej manipulácie so zariadením a rozumejú, aké nebezpečenstvá s tým súvisia. Deti sa nesmú so zariadením hrať. Deti nesmú zariadenie čistiť a vykonávať jeho údržbu, ak nie sú pod dozorom.
21. **Ohrievač udržiajte v čistote.** Prach, špina a/alebo nazbierané usadeniny v ohrievači sú bežnou príčinou prehriatia. Nezabudnite tieto usadeniny pravidelne odstraňovať.
22. **Zariadenie nezapínajte, ak ste objavili poškodenie samotného zariadenia, kábla alebo zástrčky, ak je zariadenie poruchové, ak spadlo alebo sú na ňom iné znaky poškodenia.** Celé zariadenie vráťte predajcovi alebo certifikovanému elektrikárovi, na kontrolu a/alebo opravu. Vždy si pýtajte originálne diely. Nepoužívajte doplnky a/alebo príslušenstvo, ktoré neboli odporúčené alebo dodané výrobcom. Zariadenie (vrátane kábla a zástrčky) môžu otvárať a/alebo opravovať iba riadne autorizované a kvalifikované osoby.
23. **Tento ohrievač používajte iba na určené účely a tak, ako je to popísané v tomto návode na používanie.**

Nedodržanie pokynov 22 & 23 môže viesť k poškodeniu, požiaru a/alebo poraneniu osôb. Nedodržanie týchto pokynov tiež ruší platnosť záruky a zodpovednosť predajcu, dovozcu a/alebo výrobcu za akékoľvek následky!

Popis, zloženie a inštalácia

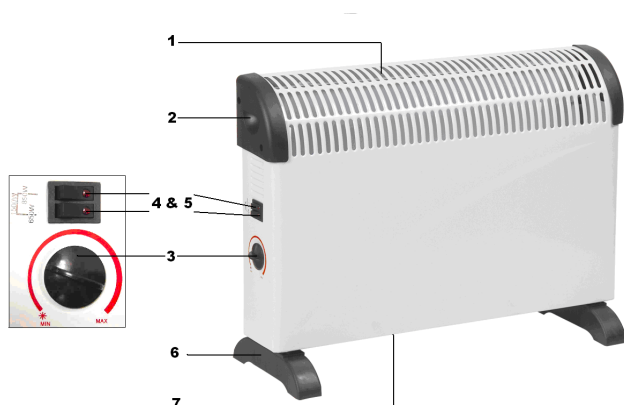

- 1 – mriežka výstupu vzduchu ohrievača
- 2 – rukoväť
- 3 – nastavenie termostatu
- 4 – kontrolka (2x)
- 5 – nastavenie voliča režimu (2x)
- 6 – základňa
- 7 – mriežka vstupu vzduchu (spodná strana)

Odstráňte všetok obalový materiál a udržiajte mimo dosahu detí. Po odstránení balenia skontrolujte zariadenie na poškodenie a ostatné znaky, ktoré by mohli indikovať poruchu/chybu/zlyhanie. V prípade pochybností zariadenie nepoužívajte, ale kontaktujte svojho predajcu, aby zariadenie skontroloval alebo vymenil.

Ohrievač nepoužívajte skôr, ako ho nainštalujete v súlade s nasledovnými pokynmi!

Pripevnite dodané nožičky na dolnú stranu ohrievača (viď obrázok):

- Otočte ohrievač hore nohami. Pod ohrievač položte plachtu (alebo niečo podobné), aby ste predišli poškodeniu!
- Nožičky posuňte do strán na bokoch. Zabezpečte tým, že otvory so závitmi sa správne vyrovnajú.
- Nožičky pevne pripojte k ohrievaču pomocou samorezných skrutiek.
- Ohrievač otočte späť do vzpriamenej polohy.
- Uistite sa, že ohrievač v prevádzke je vždy umiestnený na pevnom, rovnom a vodorovnom povrchu. Koberec s vysokým vlasom je nevhodný!

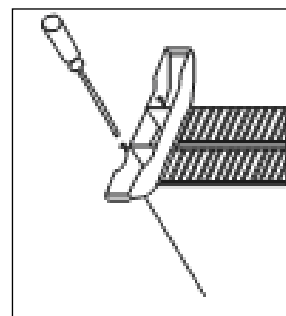

Nastavenie a prevádzka

- Uistite sa, že je ohrievač vypnutý a že nastavenie termostatu je na úrovni (tak ďaleko ako to len pôjde v smere hodinových ručičiek). Zariadenie teraz pripojte k uzemnenej, správne fungujúcej 220-240 V / 50Hz zásuvke. Ohrievač pripájajte iba k **uzemnenej** zásuvke!
- Ak chcete ohrievač zapnúť, nastavte jeden alebo obidva vypínače na 650W .c.q. 850W (nastavenie voliča režimu). Kontrolka (kontrolky) na príslušných vypínačoch sa zapnú a ohrievač začne prevádzku. Pre pomalý ohrev, pomalé zvyšovanie teploty alebo v malom priestore vyberte nastavenie 650W. Pre rýchly ohrev, rýchlejšie zvyšovanie teploty alebo vo veľkom priestore vyberte nastavenie 850W. 650W a 850W dokopy poskytujú plný výkon 1500W.
- Keď priestor dosiahne požadovanú teplotu, pomaly otáčajte nastavenie termostatu proti smeru hodinových ručičiek, až kým nezačujete kliknutie. V tejto polohe bude termostat udržiavať aktuálnu teplotu. Na dorovnanie teploty bude vypínať a zapínať ohrievač. Ak je to potrebné, môžete teraz prepnúť na nižší

ohrev. Na dosiahnutie vyšších teplôt otočte nastavenie termostatu v smere hodinových ručičiek, na dosiahnutie nižších teplôt proti smeru hodinových ručičiek.

- Ak chcete zariadenie vypnúť, prepnite nastavenie voliča režimu do polohy O (vyp). Ohrievač sa vypne, kontrolka zhasne. Odpojte od napájania.

Bezpečnostné prvky

V prípade interného prehriatia vypne ohrievač **ochrana proti prehriatiu**. Môže sa tak stať, ak nedokáže ohrievač vydávať viac tepla alebo dostatok čerstvého vzduchu. Tak, ako je uvedené vyššie, všeobecne je to spôsobené (čiastočným) prikrytím ohrievača, zablokovaním mriežok vstupu a/alebo výstupu vzduchu alebo nainštalovaním ohrievača príliš blízko ku stene alebo niečomu podobnému. V prípade prehriatia vypnite ohrievač a odpojte ho. Nechajte ohrievač vychladnúť, odstráňte zdroj prehrievania a používajte ako zvyčajne. Ak problém pretrváva, alebo ak neviete určiť zdroj prehriatia, okamžite vypnite ohrievač a odpojte ho od napájania. Kontaktujte servisné stredisko kvôli oprave ohrievača.

Čistenie a údržba:

Ohrievač udržiavajte v čistote. Čiastočky prachu a špiny v zariadení sú bežnou príčinou prehriatia, preto by ste ich mali pravidelne odstraňovať. Pred čistením alebo pred údržbou vypnite ohrievač, odpojte zástrčku zo zásuvky a ohrievač nechajte vychladnúť.

- Vonkajšok ohrievača pravidelne utierajte suchou alebo mierne navlhčenou látkou. Nepoužívajte agresívne mydlá, spreje, čistiace prostriedky ani abrazívne vosky, leštidlá alebo chemické roztoky!
- Pomocou vysávača opatrne odstráňte všetku špinu a prach z mriežok a uistite sa, že otvory vstupu a výstupu vzduchu sú čisté. Dávajte pozor, aby ste sa počas čistenia nedotkli alebo nepoškodili žiadne vnútorné časti!
- Ohrievač neobsahuje žiadne ďalšie časti, ktoré si vyžadujú údržbu.
- Ak je to možné, na konci sezóny uskladnite ohrievač v originálnom balení. Uskladňujte ho vo vzpriamenej polohe na chladnom, suchom a bezprašnom mieste.
- Keď sa ohrievač opotrebuje alebo poškodí tak, že už nebude možná oprava, nevyhadzujte ho s ostatným domácim odpadom. Odneste ho na miestne zberné miesto pre elektrické zariadenia, kde sa zbierajú a prerozdeľujú všetky opätovne použiteľné materiály.

CE stanovisko

Eurom - Genemuiden-NL týmto vyhlasuje, že **elektrický konvektorový ohrievač EUROM**, typu **CK1500**, vyhovuje smerniciam LVD 2014/35/EU a EMC 2014/30/EU a spĺňa nasledovné normy:

EN 60335-1:2012+A11:2014

EN 60335-2-30:2009+A11:2012

EN 62233:2008

RoHS 2011/65/EU

EN 55014-1:2006+A1:2009+A2:2011

EN 55014-2 :2015

EN 61000-3-2:2014

EN 61000-3-3:2013

Genemuiden, 29-04-2016

W.J. Bakker, alg. dir.



Română

Date tehnice

Tip	EUROM CK1500
Tensiune de alimentare	220-240 V / 50 Hz
Capacitate maximă	1500 W
Configurarea opțiunilor	650 – 850 – 1500 W
Dimensiuni	10(18,5)x50,5x28,5(33) cm
Greutate	1,8 kg

Instrucțiuni generale de siguranță

1. Citiți cu atenție întregul manual cu instrucțiuni înainte de a utiliza aparatul.
2. Înainte de a pune în funcțiune un radiator nou, asigurați-vă că inclusiv cablul și fișa de alimentare nu prezintă deteriorări vizibile. Nu utilizați un radiator deteriorat, înapoiți-l distribuitorului în vederea înlocuirii.
3. Nu puneți în funcțiune radiatorul înainte de instalarea completă a acestuia conform instrucțiunilor de la capitolul „Descriere, părți componente și instalare”.
4. Prezentul radiator este destinat numai pentru utilizare strict casnică. Utilizați-l numai la încălzirea suplimentară a casei dumneavoastră.
5. Acest radiator nu este destinat utilizării în spații umede sau pline de aburi precum săli de baie, spălătorii, etc. Nu amplasați radiatorul în apropierea robinetelor, cada, dus, piscina, sau a fântânilor etc. Asigurați-vă că acesta nu poate să cadă în apă și eliminați orice posibilitate de pătrundere a apei în interiorul radiatorului. În cazul în care, întâmplător, radiatorul intră în contact cu apa, deconectați-l imediat! Nu utilizați un radiator al cărui interior s-a umezit. Reparați-l. Nu cufundați radiatorul, cordonul sau fișa de alimentare a acestuia în apă și nu îl atingeți niciodată când aveți mâinile umede.
6. Tensiunea de alimentare și frecvența de utilizare menționate pe aparat trebuie să corespundă cu a prizei la care urmează a fi conectat. Priza care este utilizată trebuie să fie împământată, iar instalația electrică va fi securizată cu un întrerupător de circuit împământat (max. 30 mA).
7. Înainte de a cupla radiatorul, întindeți complet cablul de alimentare. Asigurați-vă că acesta nu intră în contact cu o componentă a radiatorului și preveniți orice încălzire a acestuia. Nu treceți cablul sub mochetă, nu îl acoperiți cu covoare, carpete sau alte asemenea și asigurați-vă că nu se află în zone de trecere. Asigurați-vă că nu se pășește peste el și că nicio mobilă

- nu este amplasată deasupra lui. Nu treceți cablul peste colțuri ascuțite, iar după utilizarea radiatorului nu rulați cablul prea strâns!
8. **Dacă este posibil, nu folosiți un cablu prelungitor, întrucât există riscul unei supraîncălziri și de incendiu.** În cazul în care utilizarea unui cablu prelungitor nu poate fi evitată, asigurați-vă că acesta nu este deteriorat că are diametrul de cel puțin $3 \times 1.5 \text{ mm}^2$ și o putere minimă admisă de 1750 W. Pentru a preveni supraîncălzirea, întotdeauna întindeți cablul complet! Pentru a preveni supraîncărcarea circuitului electric și topirea siguranțelor fuzibile, asigurați-vă că nu există și alte aparate conectate la aceeași priză sau cablate în același circuit electric cu al radiatorului.
 9. **Nu folosiți radiatorul în spații deschise și nici în spații cu suprafața mai mică de 15 m^3 .**
 10. **Un radiator conține particule fierbinți și/sau scânteietoare.** Din acest motiv, nu îl utilizați în zone în care sunt depozitate substanțe lichide și/sau gazoase inflamabile precum benzina și vopselurile.
 11. **Nu amplasați radiatorul în apropierea, sub sau direct lângă priză și nici lângă o flacără deschisă sau alte surse de căldură.**
 12. **Nu folosiți radiatorul în apropierea sau direct pe mobilă, în apropiere de animale, perdele, haine, hârtie, așternut sau alte obiecte inflamabile.** Mențineți-le la cel puțin 1 metru distanță de radiator!
 13. **Nu acoperiți niciodată radiatorul!** Prizele de aer și de evacuare ale radiatorului nu vor fi niciodată obturate pentru a preveni orice risc de incendiu. Nu folosiți niciodată radiatorul pentru a usca îmbrăcămintea și nu așezați nimic deasupra acestuia. Nu îl amplasați pe suprafețe moi precum un pat sau covoare pufoase, întrucât acestea îi pot bloca deschiderile.
 14. **Asigurați-vă că aerul circulă în mod liber în jurul radiatorului.** Nu amplasați radiatorul în apropierea pereților sau a obiectelor mari, sub rafturi, dulapuri și altele asemenea.
 15. **Preveniți pătrunderea în radiator a obiectelor străine prin orificiile de ventilare sau de evacuare.** Acestea pot provoca șocuri electrice, incendiu sau alte pagube.
 16. **Nu lăsați niciodată radiatorul nesupravegheat în timpul funcționării.** Întâi deconectați-l, apoi scoateți-l din priză. Când nu îl utilizați, scoateți-l întotdeauna din priză! La scoaterea din priză trageți de fișă, nu trageți niciodată de cordonul de alimentare.
 17. **Întotdeauna închideți radiatorul, deconectați-l de la sursa de alimentare și lăsați-l să se răcească înainte de:**
 - a curăța radiatorul
 - a efectua lucrări de întreținere la radiator
 - a atinge sau a muta radiatorul.

18. **Aparatul devine fierbinte în timpul funcționării.** Pentru a preveni arsurile, evitați contactul pielii cu suprafețele fierbinți.
19. **Nu folosiți un cronometru sau alte produse similare pentru a întrerupe automat radiatorul.** Efectuați întotdeauna verificările de siguranță înainte de a pune în funcțiune radiatorul!
20. **Când produsul este utilizat în apropierea copiilor sau a persoanelor aflate în incapacitate se impune stricta supraveghere a acestora.** Copiii mai mici de 3 ani nu trebuie ținuti în preajma aparatului și trebuie supravegheați continuu. Copiii mai mari de 3 ani dar mai mici de 8 ani pot porni și opri aparatul doar dacă acesta este instalat sau se află la locul său de funcționare și dacă pot fi supravegheați, sau dacă au fost instruiți cu privire la modalitățile sigure de utilizare a aparatului și înțeleg care sunt riscurile implicate. Copiii mai mari de 3 ani dar mai mici de 8 ani nu au voie să bage aparatul în priză, să-l calibreze sau să-l curețe, și nu pot efectua operațiuni de întreținere asupra lui.
Nu se recomandă ca aparatul să fie folosit de copii sau de persoane cu deficiențe fizice, senzoriale sau mintale sau de persoane care nu cunosc aparatul sau nu au experiența necesară pentru a-l folosi. Acest aparat poate fi utilizat de copii de 8 ani și mai mari, și de persoane cu capacități fizice, mentale sau psihice reduse, sau cu lipsă de experiență și cunoștințe doar dacă aceștia pot fi supravegheați sau dacă au fost instruiți cu privire la modalitățile sigure de utilizare a aparatului și înțeleg care sunt riscurile implicate. Copiii nu au voie să se joace cu aparatul. Curățarea acestuia și operațiunile de întreținere nu pot fi efectuate de copii nesupravegheați.
21. **Mențineți aparatul în perfectă stare de curățenie.** Praful, murdăria și/sau petele de pe un radiator reprezintă cauza frecventă a supraîncălzirii. Asigurați-vă că aceste depuneri sunt îndepărtate în mod regulat.
22. **Nu puneți în funcțiune aparatul în cazul în care observați deteriorări ale acestuia, ale cordonului sau ale fișei de alimentare, dacă aparatul funcționează defectuos, dacă a căzut sau prezintă defecțiuni de orice fel.** Predați întreg aparatul vânzătorului sau electricianului autorizat pentru a-l verifica și/sau repara. Cereți întotdeauna numai piese originale. Nu folosiți atașamente și/sau accesorii care nu v-au fost recomandate sau furnizate de către producător. Aparatul (inclusiv cabluri electrice și conector) poate fi deschis și/sau reparat numai de persoane autorizate și calificate în acest sens.
23. **Utilizați radiatorul numai în scopul în care a fost proiectat și conform instrucțiunilor din prezentul manual.**

Nerespectarea instrucțiunilor 22 & 23 poate conduce la daune, incendiu și/sau rănirea persoanelor. Conduce la pierderea imediată a garanției, iar vânzătorul, importatorul și/sau producătorul nu își asumă răspunderea pentru nicio consecință!

Descriere, piese componente și instalare

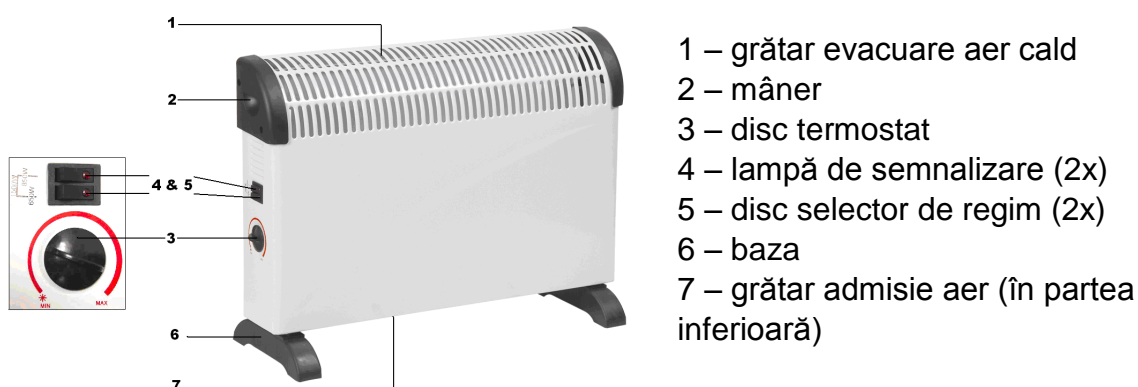

Îndepărtați ambalajul și păstrați-l departe de îndemâna copiilor. După îndepărtarea ambalajului, verificați aparatul pentru a depista eventuale deteriorări și alte semne care ar putea indica deteriorări/defecte/disfuncții. În cazul în care aveți dubii, nu folosiți aparatul și contactați furnizorul în vederea verificării sau înlocuirii aparatului.

Nu folosiți radiatorul înainte de a-l instala respectând următoarele instrucțiuni!

Atașați piciorul inclus în dotare la partea inferioară a radiatorului (vezi imaginea):

- Întoarceți radiatorul. Așezați o pătură (sau ceva similar) sub radiator pentru a preveni o eventuală deteriorare a acestuia!
- Introduceți prin glisare picioarele în locaș. În acest mod orificiile filetate vor fi în linie.
- Fixați picioarele radiatorului cu șuruburile autofiletante.
- Readuceți radiatorul în poziția verticală.
- Asigurați-vă că radiatorul este amplasat întotdeauna pe o suprafață solidă, netedă și orizontală. Covoarele pufoase nu sunt recomandate!

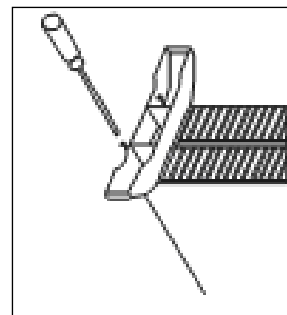

Configurare și exploatare

- Asigurați-vă că radiatorul este deconectat, iar discul termostatului este configurat la maximum (în sensul acelor de ceasornic). Conectați-l acum la o priză cu împământare ce funcționează la parametrii 220-240 V / 50 Hz. Conectați radiatorul numai la o priză cu **împământare!**
- Pentru a porni radiatorul, fixați una sau ambele disc selector de regim la 650W c.q. 850W. Becul(becurile) de semnalizare a (ale) comutatorului(lor) respectiv (e) se va(vor) aprinde iar radiatorul va începe să funcționeze. Pentru o încălzire lentă, o creștere mică a temperaturii sau pentru un spațiu redus, alegeți setarea 650W . Pentru o încălzire rapidă, o creștere mare de temperatură sau pentru un spațiu mai larg, alegeți setarea 850W. 650W și 850W împreună oferă o putere maximă:1500W.
- Când spațiul atinge temperatura dorită, rotiți încet discul termostatului în sens invers acelor de ceasornic până când auziți un clic. În această poziție, termostatul va menține temperatura curentă pornind și oprind căldura, după caz. Dacă doriți, îl puteți fixa la un nivel inferior de putere. Pentru temperaturi mai mari, rotiți discul termostatului în sensul acelor de ceasornic, pentru temperaturi mai mici – în sens invers.

- Pentru a-l opri, rotiți disc selector de regim la închis. Radiatorul este oprit, becul de semnalizare se va opri. Deconectați-l.

Caracteristici de siguranță

În caz de supraîncălzire internă, **funcția de protecție la supraîncălzire** decuplează radiatorul. Fenomenul poate interveni când radiatorul nu poate furniza suficientă căldură sau nu poate trage suficient aer proaspăt. Conform celor de mai sus, în general faptul se produce (parțial) din cauza unui radiator acoperit, obstrucționării grătarelor de admisie/evacuare a aerului, montării radiatorului prea aproape de un perete, de exemplu etc. În caz de supraîncălzire, decuplați radiatorul și scoateți-l din priză. Lăsați radiatorul să se răcească un timp, îndepărtați cauza supraîncălzirii și folosiți-l în mod normal. Dacă problema persistă sau nu puteți depista cauza supraîncălzirii, decuplați imediat radiatorul și scoateți-l din priză. Contactați un punct de service în vederea reparării radiatorului.

Curățare și întreținere

Mențineți aparatul în perfectă stare de curățenie. Depunerile de praf și de murdărie din interiorul aparatului sunt cauza frecventă a supraîncălzirii! Din acest motiv, trebuie să le îndepărtați în mod regulat. Înainte de orice operațiune de curățire sau întreținere, decuplați radiatorul, scoateți-l din priză și lăsați-l să se răcească.

- Ștergeți regulat exteriorul radiatorului cu o cârpă uscată sau aproape uscată. Nu folosiți un săpun puternic, spray-uri, detergent sau substanțe abrazive, ceară, lac sau soluții chimice!
- Folosind aspiratorul, îndepărtați cu grijă praful sau orice fel de murdărie de pe grătare și asigurați-vă că deschidere de suflare și de aspirare a aerului sunt curate. În timpul curățării, fiți atenți să nu atingeți sau să deteriorați componentele interne!
- Radiatorul nu conține piese care impun operațiuni de întreținere.
- La sfârșitul sezonului, depozitați radiatorul astfel curățat, dacă este posibil în ambalajul original. Păstrați-l în poziție verticală, într-un loc ferit de căldură, uscat și ferit de praf.
- Dacă radiatorul s-a uzat sau s-a stricat încât nu mai poate fi reparat, nu îl eliminați împreună cu gunoiul menajer. Predați-l la un centru autorizat de colectare a aparatelor electrice unde materialele reciclabile vor fi colectate și redistribuite.

Declarație CE

Eurom - Genemuiden-NL declară prin prezenta că **radiatorul electric cu convector EUROM**, tip **CK1500**, se conformează dispozițiilor LVD 2014/35/EU, dispozițiilor EMC 2014/30/EU și respectă următoarele standarde:

EN 60335-1:2012+A11:2014

EN 55014-1:2006+A1:2009+A2:2011

EN 60335-2-30:2009+A11:2012

EN 55014-2 :2015

EN 62233:2008

EN 61000-3-2:2014

RoHS 2011/65/EU

EN 61000-3-3:2013

Genemuiden, 29-04-2016

W.J. Bakker, alg. dir.



Italiano

Dati tecnici

Modello	EUROM CK1500
Voltaggio	220-240Volt / 50Hz
Potenza max.	1500 Watt
Funzioni di utilizzo	650 - 850 - 1500 Watt
Dimensioni	10(18,5)x50,5x28,5(33) cm
Peso	1,8 kg

Prescrizioni generali di sicurezza

1. Prima dell'uso leggere attentamente e per intero le presenti istruzioni.
2. Prima dell'uso controllare l'apparecchio (compresi cavo e spina) per individuare eventuali danni visibili. Non utilizzare l'apparecchio se danneggiato, ma portarlo al proprio rivenditore per la sostituzione.
3. Non utilizzare l'apparecchio prima della sua completa installazione conformemente alle istruzioni al paragrafo "Descrizione, Montaggio e Installazione".
4. L'apparecchio è destinato esclusivamente al normale uso domestico. Utilizzare l'apparecchio solo per il riscaldamento in casa.
5. Questa stufa non è adatta all'uso in ambienti bagnati o umidi quali bagni, lavanderie, etc. Non collocarla in prossimità di rubinetti, vasche, docce, piscine, fontane e simili; fare attenzione che non cada mai in acqua ed evitare che l'acqua vi penetri all'interno. In caso di caduta in acqua, estrarre prima la spina dalla presa elettrica! Non utilizzare più un apparecchio bagnato all'interno, ma chiederne la sostituzione. Non immergere mai la stufa, il cavo o la spina in acqua o altro liquido e non toccare mai con le mani bagnate.
6. Tensione di alimentazione e frequenza riportate sull'apparecchio devono corrispondere a quelle della presa elettrica da utilizzare. La presa elettrica a cui va collegato questo dispositivo deve essere dotata di messa a terra e l'impianto elettrico deve essere protetto con un interruttore differenziale (max 30 mAmp).
7. Svolgere completamente il filo prima di inserire la spina nella presa elettrica e verificare che non possa riscaldarsi in nessun punto o entrare in contatto con la stufa. Non far passare il cavo sotto la moquette, non coprirlo con tappeti o simili e tenere il cavo lontano da percorsi di transito. Verificare che non venga calpestato e che non vi

- vengano poggiati mobili sopra. Non condurre il cavo su spigoli aguzzi e non avvolgerlo troppo stretto.
8. **Si sconsiglia l'uso di una prolunga; questa potrebbe causare un surriscaldamento e un incendio.** Qualora l'uso di una prolunga sia inevitabile, assicurarsi che questa sia integra, adatta allo scopo e che abbia un diametro di 3 x 1,5 mm² e una potenza minima di 1750 Watt. Svolgere sempre completamente il cavo per evitare che si surriscaldi! Per prevenire ogni sovraccarico o la bruciatura di un fusibile non collegare nessun altro apparecchio alla presa di corrente a cui è già collegata la stufa.
 9. **Non utilizzare la stufa fuori di casa e non in stanze più piccole di 15 m³.**
 10. **La stufa contiene parti interne molto calde e/o parti che potrebbero causare scintille.** Non utilizzare l'apparecchio in ambienti in cui vengono conservati carburanti, vernici, liquidi e/o gas infiammabili ecc.
 11. **Non posizionare la stufa vicino, sotto o in direzione di una presa di corrente e lontana da fonti di calore o fuoco.**
 12. **Non utilizzare la stufa vicino o in direzione di mobili, animali, tende, carta, abiti, biancheria o altri oggetti infiammabili.** Tenere ad almeno 1 metro di distanza dalla stufa!
 13. **Non coprire mai la stufa!** Per prevenire il rischio di incendi, le griglie di ingresso e fuoriuscita dell'aria non devono mai essere bloccate. Non utilizzare mai la stufa per asciugare vestiti o come ripiano, inoltre non posizionare la stufa su una superficie morbida come ad esempio un letto o un tappeto a pelo lungo, ciò potrebbe provocare la chiusura delle griglie dell'aria.
 14. **L'aria intorno alla stufa deve poter circolare.** Per questo motivo evitare di posizionare la stufa nelle vicinanze di muri o grandi oggetti, inoltre evitare di posizionarla sotto una mensola, armadio o simili.
 15. **Evitare che parti esterne entrino nella stufa attraverso le griglie di ventilazione.** Possono derivarne scosse elettriche, incendio o danni.
 16. **Non lasciare la stufa in funzione senza supervisione in un ambiente; spegnerla sempre prima ed estrarre la spina dalla presa elettrica.** Estrarre sempre la spina dalla presa elettrica quando l'apparecchio non è in uso. Per far ciò non tirare mai il cavo ma afferrare la spina!
 17. **Spegnerne sempre la stufa, estrarre la spina e lasciare raffreddare la stufa quando:**
 - si pulisce l'apparecchio
 - si conducono operazioni di manutenzione all'apparecchio
 - si tocca o sposta l'apparecchio.

18. **Questa stufa diventa molto calda durante l'uso.** Per prevenire ustioni non toccare le superfici calde della stufa a mani nude!
19. **Non azionare automaticamente l'apparecchio mediante timer o simili.** Prima dell'uso, controllare sempre che le circostanze siano sicure.
20. **Garantire un attento controllo se l'apparecchio viene utilizzato in presenza di bambini, soggetti disabili o animali domestici.** Tenere i bambini di età inferiore ai 3 anni lontani dall'apparecchio, a meno che non siano sotto la stretta e continua supervisione di un adulto. I bambini di età compresa tra i 3 e gli 8 anni possono esclusivamente accendere o spegnere l'apparecchio se questo si trova sul suo normale luogo di operazione e sotto la stretta supervisione di un adulto o se hanno ricevuto istruzioni sull'uso sicuro del dispositivo e ne comprendono i rischi annessi. I bambini di età compresa tra i 3 e gli 8 anni non possono inserire la spina nella presa, maneggiare l'apparecchio o pulirlo e non possono effettuare operazioni di manutenzione.
L'apparecchio non è adatto ad essere usato da bambini o da soggetti con disabilità fisica, sensoriale o psichica o da persone senza conoscenza o esperienza con l'apparecchio. L'apparecchio può essere utilizzato da bambini dagli 8 anni in su e da persone affette da disabilità fisiche, psichiche o sensoriali o mancanti di esperienza purché sotto il controllo o qualora abbiano ricevuto istruzioni riguardo l'uso sicuro dell'apparecchio e compreso i pericoli ad esso legati. I bambini non possono giocare con l'apparecchio. Le operazioni di pulizia e manutenzione non possono essere eseguite da bambini senza controllo.
21. **Tenere puliti i filtri.** Polvere, sporco e/o calcare nella stufa sono spesso causa di surriscaldamento. Assicurarsi che sporcizia del genere venga rimossa regolarmente.
22. **Non azionare l'apparecchio se si notano danni all'apparecchio stesso, al cavo elettrico o alla spina o se mostra segni di malfunzionamento, è caduto o mostri altri guasti.** Riportare l'apparecchio completo al rivenditore o presso un elettricista qualificato per controllo e/o riparazione. Richiedere sempre pezzi di ricambio originali. Non applicare accessori/giunzioni alla stufa, che non siano consigliate o forniti dal fabbricante. L'apparecchio (compresi cavo elettrico e spina) può essere aperto e/o riparato esclusivamente da persone autorizzate e qualificate.
23. **Utilizzare l'apparecchio esclusivamente per lo scopo per cui è stato progettato e nella modalità descritta nelle presenti istruzioni.**

Il mancato rispetto dei punti 22 & 23 può provocare danni, incendio e/o lesioni personali. Ne consegue la decadenza della garanzia e distributore, importatore e/o produttore non si assumono alcuna responsabilità delle conseguenze.

Descrizione, Montaggio e Installazione

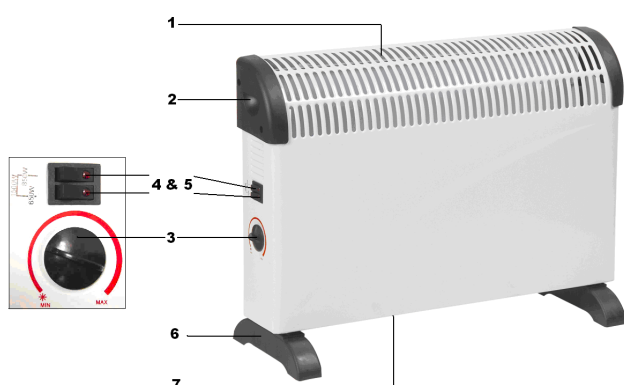

- 1- griglia di ventilazione della stufa
- 2 - maniglia
- 3 - termostato
- 4 - spia luminosa (2x)
- 5 – Selettore di funzione (2x)
- 6 – piedistallo
- 7 - griglia di aspirazione (lato inferiore)

Eliminare tutto l'imballaggio e conservarlo fuori dalla portata dei bambini. Dopo averlo estratto dalla confezione, controllare che l'apparecchio non presenti danni o segni che possano indicare guasto/difetto/problema. In caso di dubbi, non usare l'apparecchio e rivolgersi al proprio rivenditore.

Non usare la stufa prima di aver effettuato le seguenti operazioni!

Installare i piedini in dotazione sotto la stufa (vedi anche l'immagine):

- Girare la stufa sottosopra. Stendere una coperta o qualcosa di simile sotto per evitare danni al dispositivo!
- Inserire i piedini ai lati, esattamente nello spazio dedicato. I fori per le viti sono ora sovrapposti.
- Fissare i piedini alla stufa con la vite autofilettante.
- Rimettere in posizione verticale la stufa.
- Accertarsi che l'apparecchio poggi su una superficie solida, piana e orizzontale. Tappeti dal pelo lungo non sono adatti!

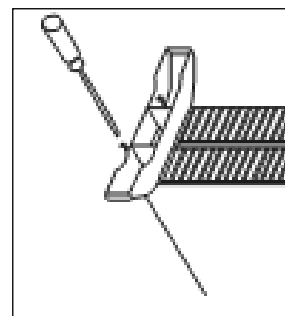

Utilizzo e funzionamento

- Fare in modo che la stufa sia spenta e che il termostato sia al massimo (il più possibile in senso orario). Inserire la spina in una presa di corrente adeguata, 220-240V / 50Hz, **con messa a terra**.
- Mettere in funzione la stufa posizionando i selettori di funzione su 650W oppure 850W. La/le lampadina/e sul/i relativo/i interruttore/i si accende/ono e la stufa inizia a funzionare. Per un riscaldamento lento, o per ottenere un leggero riscaldamento della temperatura o per il riscaldamento di un ambiente piccolo scegliere la posizione 650W. Per un riscaldamento rapido, o per raggiungere una temperatura elevata o per riscaldare un ambiente grande scegliere la posizione 850W. 650W e 850W insieme azionano la potenza massima: 1500W.
- Quando la stanza raggiunge la temperatura desiderata, girare il termostato lentamente in senso antiorario, fino a sentire un clic. In questa posizione, il termostato manterrà la temperatura attuale accendendosi e spegnendosi qualora ciò sia necessario a questo scopo. Qualora lo vogliate potete abbassare la potenza, portandola ad una posizione più bassa. Per impostare una temperatura più alta, girare il termostato in senso orario, per una temperatura più bassa girare in senso antiorario.

- Per spegnere il dispositivo, spegnere i selettori di potenza. La stufa smette di funzionare, la spia luminosa si spegnerà. Estrarre poi la spina dalla presa.

Sicurezza

Il sistema di sicurezza anti surriscaldamento spegne la stufa quando questa si surriscalda troppo. Questo può accadere quando la stufa non può aspirare aria di ricircolo o non ha sufficiente spazio a disposizione per diffondere il suo calore. Probabilmente il problema risiede in una (parziale) copertura della stufa, otturazione delle griglie di aspirazione/ fuoriuscita dell'aria, posizione troppo vicina ad esempio ad una parete ecc. In caso di surriscaldamento quindi spegnere la stufa e scollegarla dalla corrente. Dare tempo alla stufa di raffreddarsi, eliminare il problema per cui si è verificato il surriscaldamento e rimettere in funzione la stufa. Qualora il problema persista o non si riesca a trovare la causa, spegnere la stufa ed estrarre la presa di corrente. Contattare il servizio clienti per la riparazione.

Pulizia e manutenzione

Tenere la stufa pulita. L'infiltrazione di sporco o polvere nella stufa è una causa comune di surriscaldamento! Rimuovere perciò questi elementi regolarmente. Per operazioni di pulizia e manutenzione spegnere l'apparecchio ed estrarre la spina dalla presa elettrica.

- Pulire periodicamente l'esterno dell'apparecchio con un panno asciutto o ben strizzato. Non utilizzare sapone aggressivo, spray, detergenti o abrasivi, cera, lucidanti o altra soluzione chimica.
- Aspirare con cautela la polvere e lo sporco dalle griglie e controllare che le aperture di ingresso e fuoriuscita dell'aria siano pulite. Durante la pulizia fare attenzione a non toccare né danneggiare componenti interni.
- La stufa non ha parti che devono essere soggette a manutenzione.
- A fine stagione, pulire l'apparecchio, asciugarlo e riporlo se possibile nella confezione originale. Conservarlo in posizione orizzontale in luogo fresco, asciutto e privo di polvere.
- Qualora la stufa sia consumata (o irrimediabilmente danneggiata), non smaltire tra i rifiuti domestici generali. Portarla presso un centro autorizzato per la raccolta dei rifiuti speciali dedicato ad apparecchiature elettriche, per un eventuale riciclo dei materiali di costruzione della stufa.

Dichiarazione CE

Con la presente **Eurom - Genemuiden-NL** dichiara che il prodotto **termoconvettore elettrico**, marca **EUROM**, tipo **CK1500** è conforme alla direttiva LVD 2014/35/EU e alla direttiva EMC 2014/30/EU, ed è in ottemperanza alle normative seguenti:

EN 60335-1:2012+A11:2014

EN 55014-1:2006+A1:2009+A2:2011

EN 60335-2-30:2009+A11:2012

EN 55014-2 :2015

EN 62233:2008

EN 61000-3-2:2014

RoHS 2011/65/EU

EN 61000-3-3:2013

Genemuiden, 29-04-2016

W.J. Bakker, alg. dir.



Español

Datos técnicos

Modelo	EUROM CK1500
Voltaje de conexión	220-240 Voltios / 50Hz
Potencia máxima	1500 W
Posibilidades de modo	650 – 850 – 1500 W
Medidas	10(18,5)x50,5x28,5(33) cm
Peso	1,8 kg

Disposiciones generales de seguridad

1. Lea bien y completamente estas instrucciones antes de poner el aparato en funcionamiento.
2. Compruebe que no haya daños visibles en su nueva estufa (incluidos cable y enchufe) antes de utilizarla. No encienda una estufa defectuosa; devuélvala a su proveedor para que la sustituya.
3. No utilice la estufa sin haberla instalado completamente según las indicaciones en el apartado «Descripción, montaje e instalación».
4. Esta estufa es únicamente apta para uso normal doméstico. Utilice el aparato únicamente para calentar en la casa.
5. Esta estufa no es apta para uso en espacios mojados o húmedos como cuartos de baño, lavaderos, etc. No coloque la estufa cerca de grifos, bañeras, duchas, piscinas o fuentes, y evite en todo momento que el agua penetre en la estufa. ¡Si la estufa cayera al agua, desenchúfela primero antes de sacarla! No utilice una estufa que tenga humedad dentro; llévela a que la arreglen. En ningún caso sumerja la estufa, el cable o el enchufe en agua u otros líquidos y no toque la estufa con las manos mojadas.
6. El voltaje de conexión y frecuencias indicados en el aparato tienen que coincidir con las del enchufe que vaya a utilizarse. El enchufe tiene que contar con un contacto de tierra y la instalación eléctrica deberá estar protegida con un interruptor de tierra (30 mAmp máx.).
7. Desenrolle completamente el cable antes de enchufarlo, y asegúrese de que no toca la estufa en ningún punto, ya que podría calentarse. No pase el cable por debajo de alfombras ni lo cubra con esterres, felpudos o similares, y mantenga el cable alejado de los lugares de paso. Asegúrese además de que el cable no quede atrapado, y no coloque muebles encima. ¡No haga que el cable doble esquinas y cuando lo enrolle no lo tense demasiado!

8. Se desaconseja el uso de alargaderas porque podrían provocar sobrecalentamiento o incendios. Si no se puede evitar el uso de una alargadera, procure usar una alargadera comprobada que no esté dañada con un diámetro mínimo de $3 \times 1,5 \text{ mm}^2$ y una potencia mínima de 1750 W. ¡Desenrolle el cable completamente para prevenir sobrecalentamientos! Para prevenir sobrecargas y que se quemen los fusibles, no conecte más aparatos en el enchufe o grupo eléctrico en el que se conecte la estufa.
9. No utilice la estufa en exteriores o en espacios de menos de 15 m^3 .
10. La estufa contiene componentes internos muy calientes, candentes y/o que producen chispas. Por lo tanto no la utilice en lugares de almacenamiento de combustibles, pintura, líquidos y/o gases inflamables, etc.
11. No coloque la estufa cerca, debajo o frente a enchufes, ni cerca de fuegos u otras fuentes de calor.
12. No utilice la estufa cerca o dirigida hacia, muebles, animales, cortinas, papel, prendas de vestir, ropa de cama u otros objetos inflamables. ¡Mantenga la estufa a 1 metro de distancia como mínimo de lo mencionado aquí arriba!
13. ¡Nunca cubra la estufa! No bloquee nunca las entradas y salidas de aire para evitar incendios. No utilice nunca la estufa para secar prendas de vestir ni para colocar objetos encima. No coloque la estufa en superficies blandas como una cama o una moqueta de fibra alta, ya que podrían bloquear las salidas.
14. El aire alrededor de la estufa debe circular libremente. Por lo tanto no la coloque demasiado cerca de paredes u objetos voluminosos, ni debajo de estanterías, armarios o similares.
15. Evite que entren objetos extraños en las entradas y salidas de ventilación de la estufa. Esto podría originar cortocircuitos eléctricos, incendios o daños.
16. Nunca deje la estufa en funcionamiento sin supervisión. Apáguela primero y desenchúfela. Desenchúfela de la corriente si no la utiliza. Para desenchufarla, no tire del cable, agarre el enchufe.
17. Apague la estufa, desenchúfela de la corriente y déjela enfriar si:
 - quiere limpiar la estufa
 - quiere realizar tareas de mantenimiento en la estufa
 - toca o mueve la estufa de sitio.
18. Esta estufa se calienta cuando se usa. Para evitar quemaduras, no toque las superficies calientes sin protegerse la piel.

19. **No ponga la estufa en funcionamiento automático p.ej. utilizando temporizadores o similares.** Antes de usarla, compruebe siempre que la situación es segura.
20. **Si el aparato va a utilizarse en la presencia de niños, personas con discapacidad o animales domésticos, asegúrese de mantener una vigilancia estricta mientras el aparato esté en uso.** Los niños menores de tres años deberán mantenerse alejados, a no ser que se les vigile de forma continua. Los niños entre 3 y 8 años pueden únicamente encender o apagar el aparato, siempre y cuando este se encuentre o esté instalado en su sitio normal y haya alguien supervisándolos, o se les haya proporcionado instrucciones para usarlo con seguridad y hayan comprendido los peligros que conlleva su utilización. Los niños entre 3 y 8 años no deberán enchufar la clavija en el enchufe ni regular ni limpiar el aparato, ni tampoco realizar ninguna tarea de mantenimiento.
Este aparato no está indicado para ser utilizado por niños o personas con discapacidades físicas, sensoriales o psíquicas, o que no tengan conocimientos o experiencia con el aparato. Los niños menores de 8 años y las personas con discapacidades físicas, sensoriales o mentales, o falta de experiencia y conocimientos, podrán utilizar este aparato siempre que haya alguien supervisándolos o se les hayan proporcionado instrucciones para usarlo con seguridad, y hayan comprendido los peligros que conlleva su utilización. No permita que los niños jueguen con este aparato ni que realicen tareas de limpieza y mantenimiento sin supervisión.
21. **Mantenga la estufa limpia.** El polvo, la suciedad y/o residuos suelen causar sobrecalentamiento. Procure limpiar estos residuos con regularidad.
22. **No ponga el aparato en funcionamiento si constata daños en el mismo, en el cable eléctrico o en el enchufe, o si detecta algún problema de funcionamiento, se ha caído, o muestra cualquier tipo de avería.** Lleve el aparato completo a su distribuidor o a un electricista certificado para su revisión y/o reparación. Solicite siempre piezas originales. No utilice suplementos / accesorios en la estufa que no hayan sido recomendados o suministrados por el fabricante. Sólo podrá abrir y/o reparar el aparato (incluidos cable y enchufe) un profesional competente y calificado.
23. **Utilice la estufa únicamente para el objetivo para el cual se ha diseñado, y de la forma descrita en este manual de instrucciones.**

El incumplimiento de los puntos 22 & 23 podrían originar daños, incendios y/o lesiones físicas. También anula la garantía. En ese caso el proveedor, importador y/o fabricante no asumen ninguna responsabilidad por las consecuencias.

Descripción, esquema de piezas e instalación

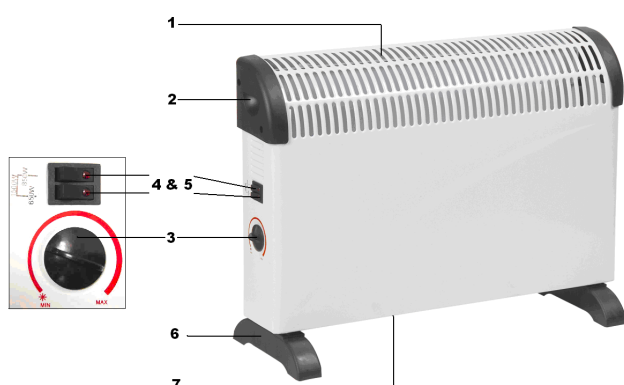

- 1 - rejilla de salida de la calefacción
- 2 - mango
- 3 - botón del termostato
- 4 - piloto (2x)
- 5 - botón de selección de función (2x)
- 6 - base
- 7 - rejilla de aspiración (parte inferior)

Retire completamente el material de embalaje y manténgalo fuera del alcance de los niños. Una vez retirado el embalaje, compruebe que el aparato no muestra daños o signos de errores/defectos/averías. No utilice el aparato en caso de duda y devuélvaselo a su proveedor para que lo controle / sustituya.

No utilice la estufa hasta no haberla instalado siguiendo las siguientes indicaciones.

Fije las patas suministradas aparte debajo de la estufa (consulte la imagen):

- Gire la estufa y póngala boca abajo. Ponga una manta o similar por debajo para evitar que se dañe.
- Deslice las patas en su sitio, justamente en los huecos. Los orificios de los tornillos coinciden.
- Fije bien las patas a la estufa con los tornillos de rosca cortante.
- Vuelva a poner la estufa de pie.
- Procure que cuando la estufa esté en funcionamiento, siempre esté en una superficie sólida, plana y horizontal. No se recomienda ponerla sobre moqueta de fibra alta.

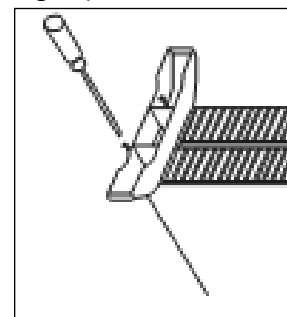

Puesta en marcha y funcionamiento

- Procure que la estufa esté apagada y el botón del termostato a la temperatura máxima (girarlo en el sentido de las agujas del reloj lo más posible). Enchufe el aparato a un contacto **de tierra** de 220-240V / 50Hz.
- Ponga la estufa en funcionamiento pulsando uno o ambos botones de selección de función a 650W o 850W. El/los piloto/s del interruptor(es) correspondiente(s) se encenderá(n) y la estufa se pondrá en funcionamiento. Para calentar lentamente o que suba ligeramente la temperatura o un espacio pequeño, elija la posición 650W. Para calentar rápidamente o que suba bastante la temperatura o un espacio grande, elija la posición 850W. Combinando 650W y 850W se consigue la capacidad total: 1500W.
- Cuando el espacio tenga la temperatura deseada, gire el botón del termostato en sentido contrario a las agujas del reloj hasta que oiga un leve clic. En esta posición, el termostato mantendrá la temperatura actual encendiendo y apagando la calefacción si hiciera falta. Ahora puede, si así lo quiere, bajar la potencia. Si quiere subir la temperatura, gire un poco el botón del termostato en dirección de las agujas del reloj, si la quiere bajar, gírelo en el sentido contrario.

- Para apagarla, desactive los interruptores de potencia. La estufa dejará de funcionar, el piloto se apagará. Desenchúfela de la toma de corriente.

Sistema de Seguridad

El sistema de seguridad contra sobrecalentamientos apaga la estufa cuando se calienta demasiado por dentro. Esto puede ocurrir si la estufa no puede expulsar suficiente calor o aspira poco aire fresco. La causa suele ser que la estufa esté (parcialmente) cubierta, que las rejillas de aspiración y expulsión estén obturadas, que se haya colocada la estufa demasiado cerca de una pared, etc. En el caso de sobrecalentamiento, apague la estufa y desenchúfela. Deje que la estufa se vuelva a enfriar, quite las causas del sobrecalentamiento y vuelva a encenderla. Si el problema persiste o no encuentra la causa del sobrecalentamiento, apague la estufa inmediatamente y desenchúfela. Póngase en contacto con un punto de servicio para que la arreglen.

Limpieza y mantenimiento

Limpie la estufa. ¡Los residuos de polvo y suciedad en el aparato son una causa frecuente de sobrecalentamiento! Elimine estos residuos con regularidad. Apague la estufa si va a limpiarla o realizar tareas de mantenimiento desenchufándola y dejándola enfriar.

- Limpie regularmente el exterior de la estufa con un paño seco o con un paño húmedo bien escurrido. ¡No utilice jabones agresivos, pulverizadores, productos de limpieza o abrasivos, ceras, abrillantadores u otros productos químicos!
- Quite cuidadosamente el polvo y la suciedad de las rejillas aspirando con un aspirador y compruebe que las entradas y salidas de aire estén limpias. ¡Procure no tocar las piezas internas durante la limpieza, ya que podría dañarlas!
- La estufa no cuenta con otras piezas que requieran mantenimiento.
- Al finalizar la temporada, limpie la estufa y guárdela, si fuera posible, en el embalaje original. Colóquela en posición vertical en un lugar fresco, seco y sin polvo.
- Cuando la estufa haya llegado al final de su vida útil (o se averíe sin posibilidad de arreglarla), no la deposite entre los residuos domésticos. Llévela al punto limpio para aparatos eléctricos designado por su ayuntamiento, donde se asegurarán que los materiales que todavía puedan utilizarse lleguen a su destino.

Certificación CE

Por la presente **Eurom - Genemuiden-NL** declara que el producto **estufa convector eléctrico**, marca **EUROM**, modelo **CK1500** cumple con la directiva de baja tensión 2014/35/EU y con la directiva de compatibilidad electromagnética 2014/30/EU así como su conformidad con las siguientes normas:

EN 60335-1:2012+A11:2014

EN 55014-1:2006+A1:2009+A2:2011

EN 60335-2-30:2009+A11:2012

EN 55014-2 :2015

EN 62233:2008

EN 61000-3-2:2014

RoHS 2011/65/EU

EN 61000-3-3:2013

Genemuiden, 29-04-2016

W.J. Bakker, alg. dir.



Português

Dados técnicos

Tipo	EUROM CK1500
Tensão de alimentação	220-240Volt / 50Hz
Capacidade máxima	1500Watt
Opções de funcionamento	650 – 850 – 1500Watt
Dimensões	10(18,5)x50,5x28,5(33) cm
Peso	1,8 kg

Medidas de segurança gerais

1. Leia cuidadosamente este manual de instruções na sua totalidade antes da utilização,
2. Antes de utilizar o seu novo aquecedor (inclusive o cabo e a ficha), verifique se este(s) apresenta(m) algum dano. Não ligue o aquecedor se este apresentar algum dano mas entregue-o ao fornecedor a fim de receber um novo em troca.
3. Não utilize o aquecedor antes deste estar completamente instalado de acordo com o disposto em 'Descrição, Composição e Instalação'.
4. Este aquecedor destina-se exclusivamente para uso doméstico normal. Utilize o dispositivo somente para o aquecimento adicional na casa.
5. Este aquecedor não é adequado para uso em áreas molhadas ou húmidas tais como casas de banho, lavabos, etc. Não o coloque perto de torneiras, banheira, chuveiro, piscina, fonte ou coisas de género. Certifique-se de que o aparelho nunca possa cair na água e evite que a água possa entrar no aquecedor. Se mesmo assim o aquecedor cair alguma vez na água, tire primeiro a ficha da tomada! Não utilize o aquecedor se este estiver molhado por dentro mas entregue-o para reparação. Nunca mergulhe o aquecedor, o cabo ou a ficha em água ou em outro líquido e nunca toque no aquecedor com as mãos molhadas.
6. A tensão e frequência indicadas no dispositivo devem corresponder com os dados indicados na tomada. A tomada a ser utilizada deve estar equipada de uma ligação à terra e a instalação elétrica deve estar protegida com um interruptor de corrente diferencial residual (máx. 30 mAmp.).
7. Desenrole o cabo elétrico completamente antes de introduzir a ficha na tomada, e certifique-se que este não esteja em contato com o aquecedor ou que possa aquecer de qualquer outra forma. Não passe o cabo por baixo de um tapete,

- não o cubra com tapetes, passadeiras ou coisas de género e mantenha o cabo fora do caminho. Certifique-se de que o cabo não possa ser pisado e que não haja móveis colocados em cima dele. Não passe o cabo em torno de cantos afiados e não o aperte muito ao enrolá-lo após utilização!
8. **Não se recomenda a utilização de cabos de extensão, pois este pode causar sobreaquecimento e incêndio.** Se a utilização de um cabo de extensão for mesmo assim inevitável, certifique-se que utiliza um cabo de extensão aprovado e sem danos, com um diâmetro mínimo de 3 x 1,5 mm² e uma capacidade mínima permitida de 1750 watts. Desenrole sempre o cabo por inteiro para evitar sobreaquecimento! Para evitar sobrecargas e fusíveis queimados, não ligue outros dispositivos à mesma tomada ou ao mesmo grupo elétrico que o aquecedor.
 9. **Não utilize o aquecedor ao ar livre ou em espaços inferiores a 15 m³.**
 10. **Um aquecedor contém no seu interior componentes quentes e/ou incandescentes e que produzem faíscas.** Portanto não o utilize onde são guardados combustíveis, tintas, líquidos e/ou gases inflamáveis, etc.
 11. **Não coloque o aquecedor perto de, por baixo de ou dirigido para uma tomada ou perto de chamas ou fontes de calor.**
 12. **Não utilize o aquecedor perto de ou dirigido para móveis, animais, cortinas, papel, roupa, roupa de cama ou outras coisas inflamáveis.** Mantenha o aquecedor pelo menos a uma distância de 1 metro!
 13. **Nunca cubra o aquecedor!** Para evitar incêndios, as entradas e saídas do aquecedor não podem ser obstruídas de modo nenhum. Portanto nunca utilize o aquecedor para secar roupa ou para colocar alguma coisa por cima e não o coloque em superfícies macias tais como uma cama ou carpetes grossas tapando, por consequência, as aberturas do aquecedor.
 14. **O ar em torno de um aquecedor deve circular livremente.** Portanto não o coloque demasiadamente perto de paredes ou objetos grandes ou por baixo de prateleiras, armários, ou coisas de género.
 15. **Evite a entrada de objetos estranhos no aquecedor através das aberturas de ventilação e exaustão.** Isto pode causar um choque elétrico, incêndio ou danos.
 16. **Nunca abandone um aquecedor em funcionamento, mas desligue-o primeiro e retire a ficha da tomada.** Se não utilizar o aquecedor, retire sempre a ficha da tomada! Para tal, pegue na ficha e não puxe nunca pelo cabo!

17. **Desligue sempre o aquecedor, retire a ficha da tomada e deixe-o arrefecer antes de:**
 - limpar o aquecedor
 - sujeitar o aquecedor a serviços de manutenção
 - tocar em ou deslocar o aquecedor.
18. **Este aquecedor aquece durante a sua utilização.** Para evitar queimaduras, não toque nas superfícies quentes sem proteção da pele!
19. **Não ligue o aquecedor automaticamente por meio de um temporizador ou dispositivo de género.** Antes de utilizar o aquecedor, deve controlar sempre as condições de segurança!
20. **Assegure uma supervisão cuidadosa quando este aparelho for utilizado na presença de crianças, pessoas incapacitadas ou animais de estimação.** As crianças com menos de 3 anos deverão ser mantidas afastadas ou sempre acompanhadas por um adulto. As crianças com mais de 3 anos mas menos de 8 anos só podem ligar ou desligar o aparelho se o mesmo estiver no seu local de funcionamento normal ou se o mesmo estiver instalado, e sempre acompanhadas por um adulto, ou após terem recebido instruções claras sobre a utilização segura do aparelho e entenderem os perigos que podem estar envolvidos. As crianças com mais de 3 anos mas menos de 8 anos não podem colocar a ficha elétrica na tomada, não podem regular ou limpar o aparelho, e não podem efetuar a manutenção do mesmo.

Este aparelho não é adequado para ser utilizado por crianças ou pessoas com limitações físicas, sensoriais ou mentais, ou por pessoas sem conhecimentos ou experiência com este aparelho. Este aparelho pode ser utilizado por crianças a partir de 8 anos de idade e por pessoas com limitações físicas, sensoriais ou mentais, ou por pessoas inexperientes e leigas desde que estejam sob supervisão, ou desde que tenham recebido instruções acerca da utilização do aparelho com segurança e entendam os possíveis perigos a ele relacionados. Crianças não devem brincar com o aparelho. Limpeza e manutenção do aparelho não devem ser realizadas por crianças sem supervisão.
21. **Mantenha o aquecedor limpo.** O pó, a sujidade e/ou o depósito no interior do aquecedor é uma causa de sobreaquecimento comum. Certifique-se de que isto seja removido regularmente.
22. **Não ligue o aparelho caso verifique algum dano no aparelho, no cabo elétrico ou na ficha, ou se o aparelho não funcionar corretamente, se tiver caído ou se demonstra ter qualquer outra avaria.** Devolva o aparelho por inteiro ao seu revendedor

ou a um electricista qualificado para inspeção e/ou reparação. Exija sempre peças de reposição originais. Não use suplementos/acessórios no aquecedor não recomendados ou fornecidos pelo fabricante. O aparelho (inclusive o cabo elétrico e a tomada) só pode(m) ser aberta(s) e/ou reparado(s) por pessoal para tal autorizado e qualificado.

23. Utilize o aquecedor somente para a finalidade para a qual este foi concebido e na forma tal como descrita neste manual de instruções.

Qualquer violação dos números 22 & 23 pode causar danos, incêndio e/ou lesão pessoal. Neste caso a garantia será anulada e o fornecedor, importador e/ou o fabricante não aceitará qualquer responsabilidade pelas consequências!

Descrição, Composição e Instalação

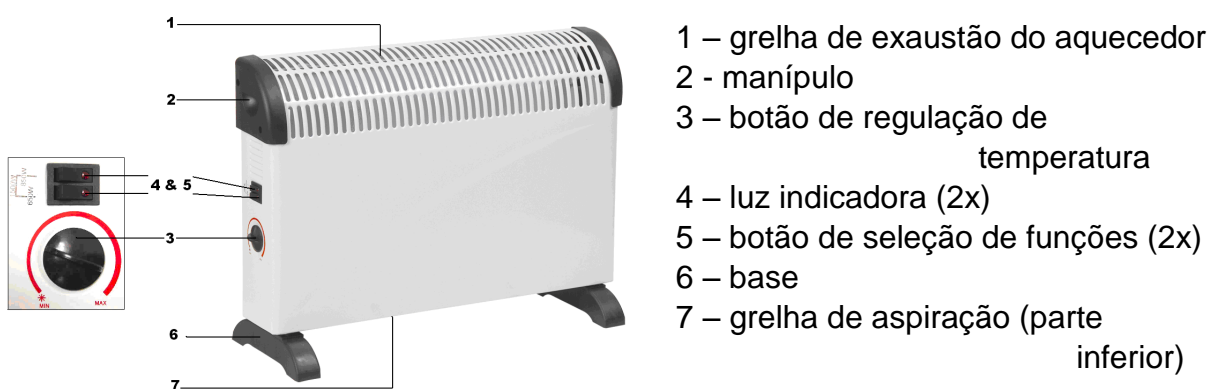

Retire todo o material de embalagem e mantenha-o fora do alcance das crianças. Após remoção da embalagem, verifique se o produto demonstra algum dano ou sinal de falha/defeito/avaria. Em caso de dúvida, não utilize o aparelho e entre em contacto com o revendedor para inspeção/substituição.

Não utilize o aquecedor antes o ter instalado de acordo com as instruções abaixo indicadas!

Monte as bases fornecidas em separado no aquecedor (veja a figura):

- Vire o aquecedor de cabeça para baixo. Coloque um cobertor ou qualquer coisa de género para evitar danos!
- Empurre as bases nas partes laterais no seu lugar, exatamente nas fendas. Agora os orifícios dos parafusos ficam alinhados uns com os outros.
- Aperte bem as bases ao aquecedor com os parafusos autorroscantes.
- Volte a virar o aquecedor.
- Certifique-se de que o aquecedor em funcionamento se encontre sempre sobre uma superfície firme, plana e nivelada. As carpetes grossas não são apropriadas!

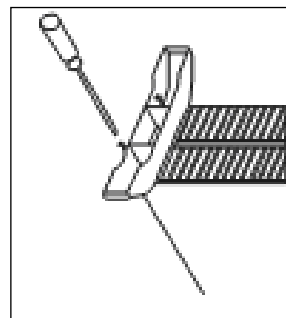

Utilização e Funcionamento

- Certifique-se de que o fogão está desligado e o botão de regulação de temperatura na posição máxima (o mais possível no sentido do relógio). Agora insira a ficha numa tomada de 220-240V / 50Hz a funcionar corretamente e com ligação **à terra**.
- Ligue o aquecedor pondo um ou ambos os botões de seleção de funções na posição 650W ou 850W. A(s) luz(es) indicadora(s) do(s) interruptor(es) correspondente(s) acende(m)-se e o aquecedor começa a funcionar. Para um aquecimento lento, um ligeiro aumento da temperatura ou no caso de um espaço pequeno, deve optar pela posição de 650W. Para um aquecimento rápido, um maior aumento da temperatura ou no caso de um espaço maior, deve optar pela posição de 850W. Os modos 650W e 850W juntos resultam na potência máxima: 1500W.
- Quando o espaço atingir a temperatura desejada, gire calmamente o botão de regulação de temperatura contra o sentido do relógio até ouvir um clique. Nesta posição, o termostato mantém a temperatura atual ligando ou desligando o aquecedor caso necessário. Se desejar, agora pode baixar a potência. Para definir uma temperatura mais elevada, gire o botão de regulação de temperatura ligeiramente no sentido do relógio, para uma temperatura mais baixa ligeiramente contra o sentido do relógio.
- Para desligar o aquecedor, desligue os interruptores de alimentação. Agora o aquecedor pára de funcionar, a luz indicadora apaga-se. Agora retire a ficha da tomada.

Elementos de segurança:

O elemento de proteção contra sobreaquecimento desliga o aquecedor quando este atingir uma temperatura demasiado elevada no interior. Isto pode acontecer quando o aquecedor não é capaz de libertar calor ou aspirar ar fresco em suficiente medida. Normalmente isto é causado quando se tapa (parte de) o aquecedor, no caso de entupimento da entrada e/ou saída de grelhas, posicionamento do aquecedor a pouca distância de, p.ex. uma parede, etc.

No caso de sobreaquecimento deve desligar o aquecedor e retirar a ficha da tomada. Espere até que o aquecedor arrefeça, resolva a causa do sobreaquecimento e volte a ligar o aquecedor. Se o problema persistir ou se não conseguir encontrar nenhuma razão para o sobreaquecimento, desligue imediatamente o aquecedor e retire a ficha da tomada. Entre em contacto com o centro de serviço para reparação.

Limpeza e Manutenção

Mantenha o aquecedor limpo. O revestimento de pó e sujidade no aparelho é uma causa comum para sobreaquecimento! Portanto remova este o pó e sujidade com frequência. Antes de efetuar serviços de limpeza ou de manutenção, desligue o aquecedor, retire a ficha da tomada e deixe-o arrefecer.

- Limpe a parte exterior do aquecedor regularmente com um pano seco ou húmido e bem espremido.
- Não utilize sabão, sprays ou produtos de limpeza abrasivos, cera, agentes de revestimento ou qualquer solução química!

- Aspire cuidadosamente com um aspirador o pó e sujidade das grelhas e verifique se as aberturas de exaustão e aspiração de ar estão limpas. Durante a limpeza, certifique-se de que não toca em/danifica peças internas!
- De resto o aquecedor não dispõe de peças que necessitam manutenção.
- No final da estação de frio, limpe o aquecedor e guarde-o, se possível, dentro da embalagem original. Coloque-o na vertical, num lugar fresco, seco e livre de poeiras.
- Quando gasto (ou definitivamente danificado), não deite o aquecedor no lixo doméstico. Entregue-o num ponto de recolha de dispositivos elétricos municipal, onde será verificado se é possível reciclar algum material.

Declaração CE

Eurom - Genemuiden-NL, declara pela presente que o produto **convector elétrico**, da marca **EUROM**, tipo **CK1500**, atende a diretiva LVD 2014/35/EU e a diretiva EMC 2014/30/EU, e corresponde com as seguintes normas:

EN 60335-1:2012+A11:2014

EN 60335-2-30:2009+A11:2012

EN 62233:2008

RoHS 2011/65/EU

EN 55014-1:2006+A1:2009+A2:2011

EN 55014-2 :2015

EN 61000-3-2:2014

EN 61000-3-3:2013

Genemuiden, 29-04-2016

W.J. Bakker, alg. dir.



EUROM

POWERFUL PRODUCTS

EUROM, Kokosstraat 20, 8281 JC Genemuiden

e-mail: info@eurom.nl www.eurom.nl